

Aqara

Roller Shade Driver E1 User Manual	.1
Мотор рулонных штор E1: Руководство по эксплуатации	.9
Bedienungsanleitung für Rollladenmotor E1	.19
Moteur de Volet Roulant E1 Manuel de l'utilisateur	.28
Manual de instrucciones para el Control de Cortinas Enrollables E1	.37
Motore per tende a rullo E1 Manuale di Istruzioni	.46
ローラーシェードドライバーE1ユーザーマニュアル	.55
스마트 블라 E1 사용 설명서	.62
智能捲簾伴侶E1 用戶手冊	.69

Product Introduction

Roller Shade Driver E1 is a Zigbee 3.0 smart product that can help you control the bead chain of your shades/blinds and transform your existing roller shade into a smart one. With an Aqara Zigbee 3.0 hub, it can realize functions such as remote control and timing control via the Aqara Home app, and work with other smart devices to form a smart home system.

*An Aqara Zigbee 3.0 hub is required. Some functions require specific models of hubs. Please consult www.aqara.com/support for more details.

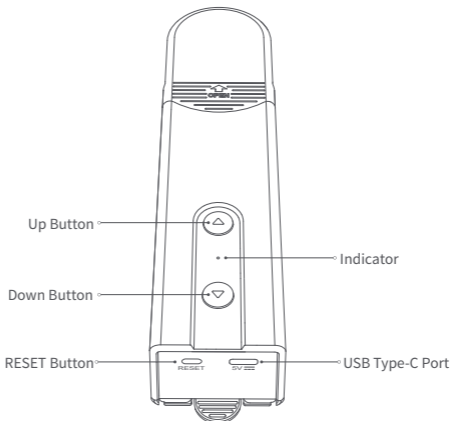

Warnings

- 1.This appliance can be used by children aged from 8 years and above and persons with reduced physical, sensory or mental capabilities or lack of experience and knowledge if they have been given supervision or instruction concerning use of the appliance in a safe way and understand the hazards involved.
- 2.Children shall not play with the appliance.
- 3.Cleaning and user maintenance shall not be made by children without supervision.
- 4.WARNING: the drive shall be disconnected from its power source during cleaning, maintenance and when replacing parts.
- 5.It must only be supplied at Separated or Safety Extra-Low Voltage (SELV).
- 6.WARNING: Important safety instructions. It is important for the safety of persons to follow these instructions. Save these instructions.

7. Do not allow children to play with fixed controls.
8. Frequently examine the installation for imbalance and signs of wear or damage to cables springs and fixings. Do not use if repair or adjustment is necessary.
9. Do not operate when maintenance, such as window cleaning, is being carried out in the vicinity.
10. **WARNING:** Important safety instructions. Follow all instructions since incorrect installation can lead to severe injury.
11. Before installing the drive, remove any unnecessary cords or components and disable any equipment not needed for powered operation.
12. That the characteristics of the driven part must be compatible with the rated load and rated operating time.
13. This appliance contains batteries that are non-replaceable.
14. Fixed controls have to be clearly visible after installation.

Preparation before Use

1. A smartphone or tablet that supports Wi-Fi or a cellular network (with iOS or Android system) is required.
2. An Aqara Zigbee 3.0 hub is required (The distance between this product and your hub should be within 30 m).
3. Download and install the Aqara Home app.
4. A drilling machine is required (must be equipped with a ϕ 5 drill bit).
5. Please make sure that there is a Wi-Fi connection and your internet connection is stable.
6. Please charge the Roller Shade Driver E1 for about 2 hours and 30 minutes.
7. The mass and the dimension of the shade to be driven shall be compatible with the rated torque and rated operating time.
8. Note: The accessories are only compatible with bead chains that meet the following standards:

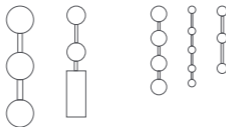

Plastic/metal beads with a thickness of 3-6 mm

Device Installation

Scan the QR code below to watch the installation guide.



- 1 Choose the installation location.

First, remove the head cover of the device.

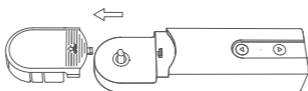

- 2 Select the plate according to the following plate-bead matching relationship, and install it on the output shaft of the device.

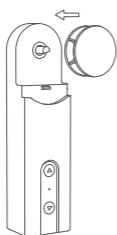

Beads with a diameter of 3 - 4.5 mm (most popular)



Beads with a diameter of 4.5 - 6mm, and beaded cords with the connector (the thickness of the connector should be less than 6mm)



- 3 Hang the bead chain on the plate of the device and pull it down tightly (not too tight), keep the bead chain tight and hold the device on the wall, and find a suitable installation location.



✓



✗

Please make sure that the bead chain is put in the selected installation position properly and does not cross.

- 4 Hold the device in a suitable position, and press the up or down button of the device to ensure that the bead chain rotates in a stable manner and does not slip (press the up or down button again to stop the motor while rotating).



Attention: do not make the bead too tight

- 5 Hold the device on the selected installation position, and outline the shape of the device along its bottom on the wall with a pencil.

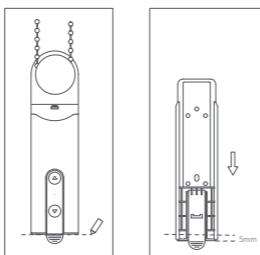

- 6 Remove the back cover of the device and fix it at the position about 3-5 mm down from the mark.

Use screws to fix the product. After fixing the back cover, install the device together with the bead chain back on the back cover.

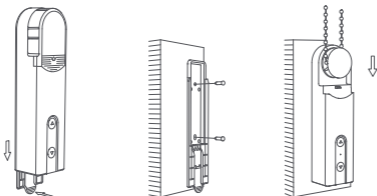

Push the handle to
remove the back cover

- 7 Remove the protection sheet on the head cover, and install the head cover back on the device. The installation is complete.

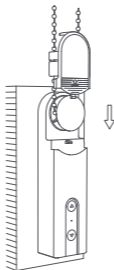

Device Binding & Initialization

1. Before activating the accessory, please make sure you have the Aqara Home app and the Aqara Zigbee 3.0 hub installed.
2. Please open the app, tap “Home” and then tap “+” in the top right corner to enter the “Add Device (Accessory)” page. Select “Roller Shade Driver E1” and the hub to be connected to, and add it according to instructions in the Aqara Home app. Press and hold the RESET button for 5 seconds, and wait for the voice prompt from the Hub.

Device Rotating Range Setup

1. After the device is connected to the network, you can set the device rotating range via the Aqara Home app, click the device card on the homepage of Aqara Home app, and follow the instructions on the page to set the rotating range;
2. When the device is not connected to the network, the device rotating range can also be set by pressing the buttons;

Button Operations

Rotating Range Settings

- 1 Delete rotating range

After the device is installed, press the Up and Down button at the same time for 3 seconds until the indicator light turns blue, and then release it.

② Set the fully open position

After deleting the rotating range, adjust the actual position of the shade to fully open by pressing the Up or Down button, and then press the Up button 5 times in succession. If the indicator light turns blue and flashes 3 times, it indicates that the setting is successful.

③ Set the fully closed position

After setting the fully open position, adjust the actual position of the curtain to fully closed by pressing the Up or Down button, and then press the Down button 5 times in succession. If the indicator light turns blue and flashes 3 times, it indicates that the setting is successful.

After setting the fully open and fully closed positions, the rotating range setting is complete.

④ Remap the buttons to rotate the motor in the opposite direction

If you press the button of which the direction is opposite to the actual rolling direction of the roller shade, the rotating direction of the motor can be reversed by pressing the RESET button three times; and then, if the indicator turns to blue and lasts for 1 second, it indicates that the rolling direction of the motor is reversed.

Device control (after rotating range is set)

Purpose	Operation
Roll the roller shade	Click Up Button - the motor keeps moving upwards till the shade is fully opened
Unroll the roller shade	Click Down Button - the motor keeps moving downwards till the shade is fully closed
Stop the roller shade	Roller shade stopped
Delete rotating range	Press and hold the Up button and the Down button at the same time for three seconds
Reverse motor rotating direction	Press the RESET button 3 times in a row, (after the operation, the blue indicator will be on for 1 second and then off)
Check network status	Click the RESET button, if the indicator is blue, it indicates that it is connected to the network Click the RESET button, if the indicator is red, it indicates that it is not connected to the network

<p>Restore the device to factory settings & enter network configuration status</p>	<p>Long press RESET button for 5 seconds, till the indicator turns to blue and flashes continuously: At the moment, the device is restored to factory settings and enters network configuration status. Network configuration status can last for 30 seconds, and in this period: a.If the device is connected to the network successfully, the indicator will stop flashing. b.If something goes wrong and the device failed to connect to the network, the red indicator will be on shortly and then off. c. If there is no operation, the indicator will be off after 30 seconds and the network connection will end.</p>
----------------------------------------------------------------------------------------	-----------------------------------------------------------------------------------------------------------------------------------------------------------------------------------------------------------------------------------------------------------------------------------------------------------------------------------------------------------------------------------------------------------------------------------------------------------------------------------------------------------------------------------------------------------------------------------------------------------------------------------------------------------------------------------------------

To charge the device

When the USB cable is plugged in, the indicator will turn to blue and blink for 3 times.

With the USB cable plugged in, the indicator will turn to red until the battery is fully charged.

If the battery is fully charged, the indicator will be turned off.

Device Settings

Enter the homepage of the device, click the "... " icon in the upper right corner to enter the device settings page, where you can set the timer, automation, roller shade type, etc.

Product Specifications

Roller Shade Driver E1

Color: White

Product Model: RSD-M01

(R-Roller, S-Shade, D-Driver, M-Motor, 01-The First Generation)

Wireless Protocol: Zigbee 3.0 IEEE 802.15.4

Dimensions: 43×38.5×175 mm (1.69×1.52×6.89 in.)

Operating Temperature: -10°C ~ 55°C (14°F ~ 131°F)

Operating humidity: 0-95% RH, no condensation

What is in the box: Roller Shade Driver E1 × 1, Screw × 2, Expansion Tube × 2, Double-Faced Adhesive Tape × 1, Spare Rotating Plate × 3, USB-C to USB-A Cable × 1

Battery Type: Lithium battery (not replaceable)

Rated Input: 5V---1A

Total Power Consumption: 5W

Standby Time: Two months (supposed to control a roller shade of 1.8m*1.8m up and down once a day)

Zigbee Warnings

Zigbee Operation Frequency: 2405-2480 MHz

Zigbee Maximum Output Power ≤ 13 dBm

Under normal use of condition, this equipment should be kept a separation distance of at least 20cm between the antenna and the body of the user.

EU Declaration of Conformity

Hereby, Lumi United Technology Co., Ltd. declares that the radio equipment type Roller Shade Driver E1, RSD-M01 is in compliance with Directive 2014/53/EU. The full text of the EU declaration of conformity is available at the following internet address: <https://www.aqara.com/DoC/>

UK Declaration of Conformity

Hereby, Lumi United Technology Co., Ltd. declares that the radio equipment type Roller Shade Driver E1, RSD-M01, is in compliance with Directive 2017 (SI 2017 No. 1206, as amended by SI 2019 No. 696). The full text of the UK declaration of conformity is available at the following internet address: <http://www.aqara.com/DoC/>.

WEEE Disposal and Recycling Information

All products bearing this symbol are waste electrical and electronic equipment (WEEE as in directive 2012/19/EU) which should not be mixed with unsorted household waste. Instead, you should protect human health and the environment by handing over your waste equipment to a designated collection point for the recycling of waste electrical and electronic equipment, appointed by the government or local authorities. Correct disposal and recycling will help prevent potential negative consequences to the environment and human health. Please contact the installer or local authorities for more information about the location as well as terms and conditions of such collection points.

Online Customer Service: www.aqara.com/support

Customer Support Email: support@aqara.com

Website: www.aqara.com

Manufacturer: Lumi United Technology Co., Ltd.

Address: 8th Floor, JinQi Wisdom Valley, No.1 Tangling Road, Liuxian Ave, Taoyuan Residential District, Nanshan District, Shenzhen, China.

Made in China

Описание продукта

Мотор рулонных штор E1 - это умное устройство на основе Zigbee 3.0, которое позволит Вам управляя шариковой цепочкой от штор/жалюзи превратить их в умные. С Центром умного дома Aqara с поддержкой Zigbee 3.0 он может реализовывать такие функции, как дистанционное управление через приложение Aqara Home, контроль при помощи таймеров, а также работа с другими умными устройствами Aqara в автоматизациях умного дома.

* Требуется Центр умного дома Aqara с поддержкой Zigbee 3.0. Для некоторых функций требуются определенные модели Центра умного дома. Для получения более подробной информации посетите www.aqara.com/support

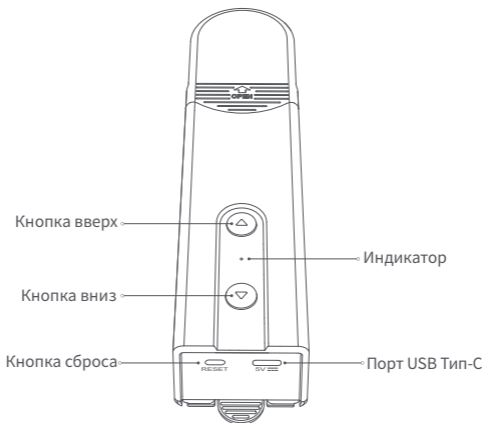

Внимание

1. Данное устройство могут использовать дети в возрасте от 8 лет и старше, а также лица с ограниченными физическими, сенсорными или умственными способностями или с недостатком опыта и знаний, только если они находятся под наблюдением или получили инструкции относительно безопасного использования устройства и понимания связанных с этим опасностей.

2. Не разрешайте детям играть с устройством.
3. Дети не должны производить очистку и техническое обслуживание без присмотра.
4. ВНИМАНИЕ: Во время очистки, технического обслуживания и при замене деталей привод должен быть отключен от источника питания.
5. Он должен питаться только при изолированном или безопасном сверхнизком напряжении (SELV).
6. ВНИМАНИЕ: Важные инструкции по технике безопасности. Важно, чтобы люди следовали данным инструкциям. Сохраните эти инструкции.
7. Регулярно проверяйте установку на предмет несбалансированности и признаков износа или повреждения пружин и креплений кабелей. Не используйте, если требуется ремонт или регулировка.
8. Не эксплуатируйте устройство, если в непосредственной близости проводится обслуживание, например, уборка окон.
9. ВНИМАНИЕ: Важные инструкции по технике безопасности. Следуйте всем инструкциям, поскольку неправильная установка может привести к серьезным травмам.
10. Перед установкой привода уберите все ненужные шнуры или компоненты и отключите все оборудование, не требующееся для работы с питанием.
11. Характеристики приводной части должны быть совместимы с номинальной нагрузкой и номинальным временем функционирования.
12. В этом приборе установлены батареи несменного типа.
13. Фиксированные элементы управления должны быть четко видны после установки.

Подготовка перед использованием

1. Требуется смартфон или планшет с поддержкой Wi-Fi или сотовой сети (с системой iOS или Android).
2. Требуется концентратор Aqara Zigbee 3.0 (расстояние между этим устройством и вашим концентратором должно быть в пределах 30 м).
3. Загрузите и установите приложение Aqara Home.
4. Требуется перфоратор (должен быть оснащен сверлом диаметром 5 мм).
5. Убедитесь в наличии соединения Wi-Fi и стабильности интернет-соединения.
6. Заряжайте Мотор рулонных штор E1 в течение примерно 2 часа 30 минут.
7. Вес и размеры приводимой в движение шторы должны соответствовать номинальному крутящему моменту и номинальному времени работы.
8. Примечание: аксессуары совместимы только с шариковыми цепочками, которые отвечают следующим стандартам:

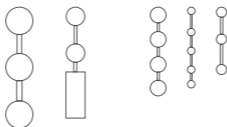

Пластиковые/металлические шарики толщиной 3-6 мм.

Установка устройства

Отсканируйте приведенный ниже QR-код для просмотра руководства по установке.



1 Выберите место установки.

Сначала снимите крышку устройства.

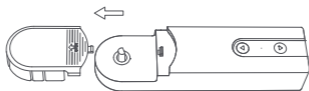

2 Выберите соответствующую Вашей шариковой цепочке вращающуюся пластину, согласно рекомендациям на иллюстрации, и установите ее на выходной вал устройства.

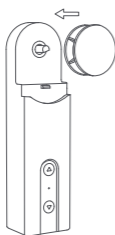

Шарики диаметром 3-4,5 мм (наиболее популярные)

Шарики диаметром 4,5-6 мм, и шариковые шнуры с соединителем (толщина соединителя должна быть менее 6 мм)



3 Повесьте шариковую цепочку на вращающуюся пластину устройства и потяните устройство вниз (но не слишком сильно), крепко держите шариковую цепочку и удерживая устройство на стене, и найдите подходящее место установки.



Убедитесь, что шариковая цепочка установлена верно и не перекрещивается.

- 4 Удерживая устройство в подходящем положении, нажмите кнопку вверх или вниз на устройстве, чтобы убедиться, что шариковая цепочка вращается стабильно и не соскальзывает (нажмите кнопку вверх или вниз еще раз, чтобы остановить мотор во время поворота).



Внимание: не затягивайте цепочку слишком сильно;

- 5 Удерживая устройство в выбранном месте установки, обведите нижнюю часть устройства на стене карандашом.

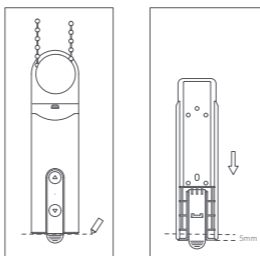

- 6 Снимите заднюю крышку устройства и зафиксируйте ее примерно на 5 мм ниже отметки. Используйте винты, чтобы закрепить крышку. Закрепив заднюю крышку, установите устройство вместе с цепочкой обратно на заднюю крышку.

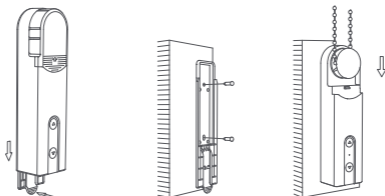

Нажмите на ручку, чтобы снять заднюю крышку

- 7 Отломите защитные листы от крышки вращающейся пластины и установите эту крышку на устройство. Установка завершена.

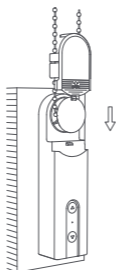

Привязка и инициализация устройства

1. Перед активацией аксессуара убедитесь, что у вас установлено приложение Aqara Home и Центр умного дома Aqara на основе Zigbee 3.0.
2. Откройте приложение, нажмите «Home», затем нажмите «+» в правом верхнем углу для перехода на страницу «Добавить устройство (аксессуар)». Выберите «Мотор рулонных штор E1» и концентратор для подключения, и добавьте его в соответствии с инструкциями в приложении Aqara Home. Нажмите и удерживайте кнопку RESET в течение 5 секунд и дождитесь голосовой подсказки от концентратора.

Настройка диапазона поворота устройства

1. После подключения устройства к сети можно настроить диапазон поворота устройства через приложение Aqara Home, нажмите карту устройства на домашней странице приложения Aqara Home и следуйте инструкциям на странице ;
2. Когда устройство не подключено к сети, диапазон поворота устройства можно также настроить нажатием кнопок;

Операции с кнопками

Настройки диапазона поворота

① Удаление диапазона поворота

После установки устройства одновременно нажмите и удерживайте кнопки Вверх и Вниз в течение 3 секунд, пока индикатор не станет синим, а затем отпустите .

② Настройка полностью открытого положения

После удаления диапазона поворота отрегулируйте фактическое положение шторы до полного открытия, нажав кнопку Вверх или Вниз, а затем 5 раз подряд нажмите кнопку Вверх. Если индикатор загорится синим и мигнет 3 раза, это означает, что настройка успешно завершена.

③ Настройка полностью закрытого положения

После настройки полностью открытого положения отрегулируйте фактическое положение шторы до полностью закрытого, нажав кнопку Вверх или Вниз, затем 5 раз подряд нажмите кнопку Вниз. Если индикатор загорится синим и мигнет 3 раза, это означает, что настройка успешно завершена.

После установки полностью открытых и полностью закрытых положений, настройка диапазона поворота завершена.

④ Изменение направления мотора на обратное

При нажатии кнопки направление которой противоположно фактическому направлению поворота рулонной шторы, направление поворота мотора можно изменить, нажав кнопку RESET три раза; затем, если индикатор становится синим и горит 1 секунду, это означает, что направление поворота мотора было изменено на обратное.

Управление устройством (после установки диапазона поворота)

Цель	Операция
Свернуть рулонную штору	Нажмите кнопку Вверх – мотор продолжит двигаться вверх, пока штора полностью не откроется.
Развернуть рулонную штору	Нажмите кнопку Вниз – мотор продолжит двигаться вниз, пока штора полностью не закроется.
Остановить рулонную штору	Нажмите кнопку Вниз или Вверх, пока штора находится в движении - мотор остановится.
Удалить диапазон поворота	Нажмите и удерживайте кнопку Вверх и Вниз одновременно в течение трех секунд
Обратное направление поворота мотора	3 раза подряд нажмите кнопку RESET (после операции синий индикатор загорится на 1 секунду, а затем погаснет)
Проверить статус сети	Нажмите кнопку RESET, если индикатор синий, это означает, что устройство подключено к сети Нажмите кнопку RESET, если индикатор красный, это означает, что устройство не подключено к сети
Восстановить до заводских настроек устройства и войти в состояние конфигурации сети.	Нажмите и удерживайте кнопку RESET в течение 5 секунд, пока индикатор не станет синим и не начнет непрерывно мигать: На данный момент устройство восстанавливается до заводских настроек и переходит в состояние конфигурации сети. Состояние конфигурации сети может длиться 30 секунд, и в этот период: а. Если устройство успешно подключено к сети, индикатор перестанет мигать. б. Если что-то пойдет не так и устройству не подключится к сети, красный индикатор ненадолго загорится, а затем погаснет. с. В случае отсутствия операции индикатор выключится через 30 секунд и подключение к сети прекращается.

Зарядка батареи

Когда подключен USB-кабель, индикатор станет синим и мигнет 3 раза.

Когда подключен USB-кабель, индикатор станет красным, пока батарея не будет полностью заряжена.

Когда батарея полностью зарядится, индикатор погаснет.

Настройки устройства

Войдите на домашнюю страницу устройства, нажмите на значок «...» в правом верхнем углу для перехода на страницу настроек устройства, где вы можете установить таймер, автоматизацию, тип рулонных штор и др.

Предостережения

1. Этот прибор - НЕ игрушка. Пожалуйста, не допускайте к нему детей.
2. Данный прибор предназначен только для использования внутри помещений. Не используйте его во влажных средах или на открытом воздухе.
3. Оберегайте прибор от воздействия влаги, не допускайте попадания воды или других жидкостей на устройство.
4. Не размещайте прибор вблизи источников тепла.
5. Не помещайте прибор в закрытый корпус, если там нет нормальной вентиляции.
6. Не пытайтесь отремонтировать прибор самостоятельно. Все ремонтные работы должны выполняться авторизованным специалистом. Этот прибор предназначен только для повышения удобства, качества домашних развлечений и напоминания о статусе устройства. Он не предназначен для использования в качестве охранного оборудования для дома, здания, склада или любых других мест. Если пользователь нарушает инструкции по использованию прибора, производитель не несет никакой ответственности за риски и повреждения имущества.

Правила и условия хранения и транспортировки

Оборудование должно быть защищено от внешних воздействий. Допустимая температура окружающего воздуха: $-10^{\circ}\text{C} \sim 55^{\circ}\text{C}$ ($14^{\circ}\text{F} \sim 131^{\circ}\text{F}$)

Информация о мерах при неисправности оборудования

В случае обнаружения неисправности оборудования:

1. Извлеките элемент питания;
2. Обратитесь в сервисный центр для получения консультации или ремонта оборудования

* Оборудование не нуждается в периодическом обслуживании в течение срока службы

Спецификация устройства

Мотор рулонных штор E1

Цвет: белый

Модель устройства: RSD-M01

Протокол беспроводной связи: Zigbee 3.0 IEEE 802.15.4

Размеры: 43×38.5×175мм (1,69×1,52×6,89 дюйма)

Рабочая температура: -10°C~55°C (14°F~131°F)

Влажность при эксплуатации: 0-95% относительной влажности, без конденсации

Комплектация: Мотор рулонных штор E1 × 1, винт × 2, расширительная трубка × 2, двусторонняя клейкая лента × 1, запасная вращающаяся пластина × 3, кабель USB-C – USB-A × 1

Тип батареи: литиевая батарея (не заменяемая)

Питание (вход): 5 В $\overline{\text{---}}$ 1 А

Общая потребляемая мощность: 5 Вт

Длительность работы : два месяца (предполагается, что рулонная штора 1,8 м*1,8 м поднимается и опускается один раз в день)



Онлайн-служба поддержки клиентов:

www.aqara.com/support

Эл. почта поддержки клиентов: support@aqara.com

Сайт: www.aqara.com

Производитель: Lumi United Technology Co., Ltd.

Адрес: Китай, Шэньчжэнь, район Наньшань, жилой район Таоюань, проспект Люсянь, дорога № 1,

Цзиньци Висдом Вэлли, 8-й этаж

Сделано в Китае

Produkteinführung

Rollladenmotor E1 ist ein intelligentes Zigbee 3.0-Produkt, das Ihnen helfen kann, die Perlenkette Ihrer Rollos/Jalousien zu kontrollieren und Ihren vorhandenen Rollo in ein intelligentes zu verwandeln. Mit einem Aqara Zigbee 3.0 Hub kann er Funktionen wie Fernbedienung und Zeitsteuerung über die Aqara Home App realisieren und mit anderen Smart Devices zu einem Smart Home System zusammenarbeiten.

*Ein Aqara Zigbee 3.0 Hub ist erforderlich. Einige Funktionen erfordern spezifische Modelle von Hubs. Bitte konsultieren Sie www.aqara.com/support für weitere Details.

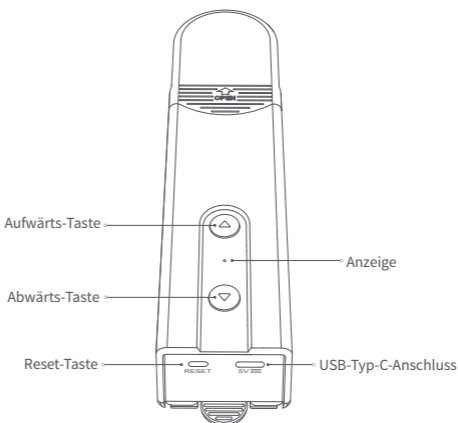

Warnhinweise

1. Dieses Gerät kann von Kindern ab 8 Jahren und Personen mit eingeschränkten körperlichen, sensorischen oder geistigen Fähigkeiten oder Mangel an Erfahrung und Wissen verwendet werden, wenn sie beaufsichtigt oder in Bezug auf den sicheren Gebrauch des Geräts unterwiesen wurden und die damit verbundenen Gefahren verstehen.
2. Kinder dürfen nicht mit dem Gerät spielen.
3. Reinigung und Benutzerwartung dürfen nicht von Kindern ohne Aufsicht durchgeführt werden.
4. **WARNUNG:** Der Antrieb muss während der Reinigung, Wartung und beim Austausch von Teilen von seiner Stromquelle getrennt werden.

5. Es darf nur mit getrennter oder Schutzkleinspannung (SELV) versorgt werden.
6. **WARNHINWEIS:** Wichtige Sicherheitshinweise. Für die Sicherheit von Personen ist es wichtig, diese Anweisungen zu befolgen. Bewahren Sie diese Anweisungen auf.
7. Unterlassen Sie Kinder nicht mit feststehenden Bedienelementen spielen.
8. Überprüfen Sie die Installation häufig auf Unwucht und Anzeichen von Verschleiß oder Beschädigung von Kabeln und Befestigungen. Nicht verwenden, wenn eine Reparatur oder Einstellung erforderlich ist.
9. Betreiben Sie nicht in Betrieb nehmen, wenn in der Nähe Wartungsarbeiten, wie z. B. Fensterreinigung, durchgeführt werden.
10. **WARNHINWEIS:** Wichtige Sicherheitshinweise. Befolgen Sie alle Anweisungen, da eine falsche Installation zu schweren Verletzungen führen kann.
11. Entfernen Sie vor der Installation des Laufwerks alle unnötigen Kabel oder Komponenten und deaktivieren Sie alle Geräte, die nicht für den Betrieb mit Strom benötigt werden.
12. Dass die Eigenschaften des angetriebenen Teils mit der Nennlast und der Nennbetriebszeit kompatibel sein müssen.
13. Dieses Gerät enthält Batterien, die nicht austauschbar sind.
14. Feste Bedienelemente müssen nach dem Einbau gut sichtbar sein.

Zubereitung vor Gebrauch

1. Erforderlich ist ein Smartphone oder Tablet, das WLAN oder ein Mobilfunknetz (mit iOS- oder Android-System) unterstützt.
2. Eine Aqara Zigbee 3.0 Nabe ist erforderlich (Die Entfernung zwischen diesem Produkt und Ihrer Nabe sollte innerhalb von 30 m liegen).
3. Laden Sie die Aqara Home App herunter und installieren Sie sie.
4. Eine Bohrmaschine ist erforderlich (muss mit einem \varnothing 5-Bohrmeißel ausgestattet sein).
5. Bitte stellen Sie sicher, dass es eine WLAN-Verbindung gibt und Ihre Internetverbindung stabil ist.
6. Bitte laden Sie den Rollladenmotor E1 für ca. 2 Stunden und 30 Minuten auf.
7. Die Masse und die Abmessung der anzutreibenden Rollobahn müssen mit dem Nenn Drehmoment und der Nennbetriebszeit kompatibel sein.

8. Anmerkung: Das Zubehör ist nur mit Perlenketten kompatibel, die folgende Standards erfüllen:

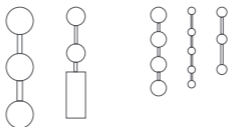

Kunststoff-/Metallperlen mit einer Dicke von 3-6 mm

Geräteinstallation

Scannen Sie den folgenden QR-Code, um die Installationsanleitung anzusehen.



1 Wählen Sie den Installationsort.

Entfernen Sie zuerst die Kopfabdeckung des Geräts.

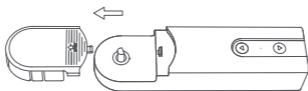

2 Wählen Sie die Platte gemäß der folgenden Plattenperlen-Anpassungsbeziehung aus und installieren Sie sie auf der Ausgangswelle des Geräts.

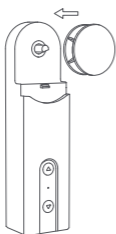

Perlen mit einem Durchmesser von 3 - 4,5 mm (beliebteste)



Perlen mit einem Durchmesser von 4,5 - 6 mm; und Perlkabel mit dem Verbinder (die Dicke des Verbinders sollte weniger als 6 mm betragen)



- 3 Hängen Sie die Wulstkette an die Platte des Geräts und ziehen Sie sie fest nach unten (nicht zu fest), halten Sie die Wulstkette fest und halten Sie das Gerät an der Wand und finden Sie einen geeigneten Einbauort.

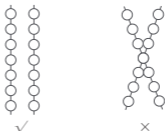
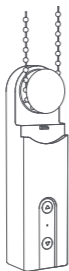

Bitte achten Sie darauf, dass die Wulstkette richtig in die gewählte Einbaulage gebracht wird und sich nicht kreuzt.

- 4 Halten Sie das Gerät in einer geeigneten Position und drücken Sie die Aufwärts- oder Abwärtstaste des Geräts, um sicherzustellen, dass sich die Perlenkette stabil dreht und nicht verrutscht (drücken Sie die Aufwärts- oder Abwärtstaste erneut, um den Motor während der Drehung anzuhalten).



Attention: do not make the bead too tight, just make sure ;

- 5 Halten Sie das Gerät an der gewählten Einbauposition und skizzieren Sie die Form des Geräts entlang seines Bodens an der Wand mit einem Bleistift.

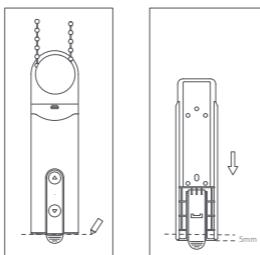

- 6 Entfernen Sie die hintere Abdeckung des Geräts und befestigen Sie es an der Position, die etwa 5 mm von der Markierung entfernt ist. Befestigen Sie das Produkt mit Schrauben. Installieren Sie das Gerät nach dem Befestigen der hinteren Abdeckung zusammen mit der Perlenkette wieder auf der hinteren Abdeckung.

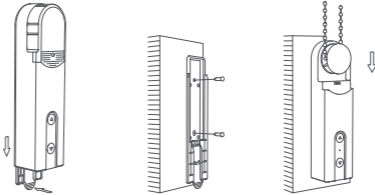

Drücken Sie den Griff, um die hintere Abdeckung zu entfernen

- 7 Entfernen Sie die Schutzfolie an der Kopfabdeckung und montieren Sie die Kopfabdeckung wieder auf dem Gerät. Die Installation ist abgeschlossen.

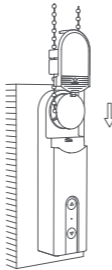

Gerätebindung und -initialisierung

1. Bevor Sie das Zubehör aktivieren, stellen Sie bitte sicher, dass Sie die Aqara Home App und den Aqara Zigbee 3.0 Hub installiert haben.
2. Bitte öffnen Sie die App, tippen Sie auf "Home" und dann auf "+" in der oberen rechten Ecke, um die Seite "Add Accessory" aufzurufen. Wählen Sie "Roller Shade Driver E1" und die zu verbindende Nabe und fügen Sie sie gemäß den Anweisungen in der Aqara Home App hinzu. Halten Sie die RESET-TASTE 5 Sekunden lang gedrückt und warten Sie auf die Sprachaufforderung vom Hub.

Einrichtung des Gerätedrehbereichs

1. Nachdem das Gerät mit dem Netzwerk verbunden ist, können Sie den Drehbereich des Geräts über die Aqara Home App einstellen, auf die Gerätekarte auf der Startseite der Aqara Home App klicken und den Anweisungen auf der Seite folgen, um den Drehbereich einzustellen;
2. Wenn das Gerät nicht mit dem Netzwerk verbunden ist, kann der Drehbereich des Geräts auch durch Drücken der Tasten eingestellt werden;

Tastenbedienung

Drehbereichseinstellungen

① Drehbereich löschen

Drücken Sie nach der Installation des Geräts 3 Sekunden lang gleichzeitig die Aufwärts- und Abwärts-Taste, bis die Kontrollleuchte blau leuchtet, und lassen Sie sie dann los.

② Stellen Sie die vollständig geöffnete Position ein

Stellen Sie nach dem Löschen des Drehbereichs die tatsächliche Position der Jalousie so ein, dass sie sich vollständig öffnet, indem Sie die Aufwärts- oder Abwärts-Taste drücken, und drücken Sie dann die Aufwärts-Taste 5 Mal hintereinander. Wenn die Kontrollleuchte blau leuchtet und dreimal blinkt, zeigt dies an, dass die Einstellung erfolgreich ist.

③ Stellen Sie die vollständig geschlossene Position ein

Nachdem Sie die vollständig geöffnete Position eingestellt haben, stellen Sie die tatsächliche Position des Vorhangs durch Drücken der Aufwärts- oder Abwärtstaste auf vollständig geschlossen ein und drücken Sie dann die Abwärtstaste 5 Mal hintereinander. Wenn die Kontrollleuchte blau leuchtet und dreimal blinkt, zeigt dies an, dass die Einstellung erfolgreich ist. Nach dem Einstellen der vollständig geöffneten und vollständig geschlossenen Positionen ist die Drehbereichseinstellung abgeschlossen.

④ Motor in die entgegengesetzte Richtung drehen

Wenn Sie die Taste drücken, deren Richtung entgegengesetzt zur tatsächlichen Rollrichtung des Rollos ist, kann die Drehrichtung des Motors durch dreimaliges Drücken der RESET-TASTE umgekehrt werden; und dann, wenn die Anzeige blau wird und für 1 Sekunde anhält, zeigt sie an, dass die Rollrichtung des Motors umgekehrt ist.

Gerätesteuerung (nach Einstellung des Drehbereichs)

Zweckbestimmung	Bedienung
Rollen Sie das Rollo	Klicken Sie auf die Aufwärts-Taste - der Motor bewegt sich weiter nach oben, bis der Rollo vollständig geöffnet ist
Entrollen Sie das Rollo	Click Down Button - der Motor bewegt sich weiter nach unten, bis die Jalousie vollständig geschlossen ist
Anhalten Sie das Rollo	Rollo angehalten
Drehbereich löschen	Halten Sie die Aufwärts-Taste und die Abwärts-Taste gleichzeitig drei Sekunden lang gedrückt
Umkehrung der Motordrehrichtung	Drücken Sie die RESET-TASTE dreimal hintereinander (nach der Operation leuchtet die blaue Anzeige für 1 Sekunde und dann aus)
Netzwerkstatus prüfen	Klicken Sie auf DIE RESET-TASTE, wenn die Anzeige blau ist, zeigt sie an, dass sie mit dem Netzwerk verbunden ist Klicken Sie auf DIE RESET-TASTE, wenn die Anzeige rot ist, zeigt sie an, dass sie nicht mit dem Netzwerk verbunden ist
Stellen Sie das Gerät auf die Werkseinstellungen zurück und geben Sie den Netzwerkkonfigurationsstatus ein	Halten Sie DIE RESET-TASTE 5 Sekunden lang gedrückt, bis die Anzeige blau wird und kontinuierlich blinkt: Im Moment wird das Gerät auf die Werkseinstellungen zurückgesetzt und gibt den Netzwerkkonfigurationsstatus ein. Der Netzwerkkonfigurationsstatus kann 30 Sekunden dauern und in diesem Zeitraum: a. Wenn das Gerät erfolgreich mit dem Netzwerk verbunden ist, blinkt die Anzeige nicht mehr. b. Wenn etwas schief geht und das Gerät keine Verbindung zum Netzwerk hergestellt hat, leuchtet die rote Anzeige kurz auf und dann aus. c. Wenn kein Betrieb stattfindet, ist die Anzeige nach 30 Sekunden ausgeschaltet und die Netzwerkverbindung endet.

Laden Sie Ihr Gerät auf

Wenn das USB-Kabel angeschlossen ist, wird die Anzeige blau und blinkt 3 Mal. Wenn das USB-Kabel eingesteckt ist, wird die Anzeige rot, bis der Akku vollständig aufgeladen ist.

Wenn der Akku vollständig aufgeladen ist, wird die Anzeige ausgeschaltet.

Geräteeinstellungen

Geben Sie die Startseite des Geräts ein, klicken Sie auf das Symbol "... " in der oberen rechten Ecke, um die Geräteeinstellungsseite aufzurufen, auf der Sie den Timer, die Automatisierung, den Rollotyp usw. einstellen können.

Produktspezifikationen

Rollladenmotor E1

Farbe: Weiß

Produktmodell: RSD-M01

(R-Roller, S-Shade, D-Driver, M-Motor, 01 - Die erste Generation)

Drahtloses Protokoll: Zigbee 3.0 IEEE 802.15.4

Abmessung: 43×38.5×175 mm(1.69×1.52×6.89 in.)

Betriebstemperatur: -10°C ~ 55°C (14°F ~ 131°F)

Betriebsfeuchtigkeit: 0-95% RH, keine Kondensation

Lieferumfang: Rollladenmotor E1 × 1, Schraube × 2, Dehnröhr × 2, doppelseitiges Klebeband × 1, Ersatzdrehplatte × 3, USB-C auf USB-A-Kabel × 1

Batterietyp: Lithium-Batterie (nicht austauschbar)

Nenneneingang: 5V⁼⁼1A

Gesamtstromverbrauch: 5W

Standby-Zeit: Zwei Monate (soll einmal täglich ein Rollo von 1,8m*1,8m auf und ab steuern)

Zigbee-Warnungen

Zigbee-Betriebshäufigkeit: 2405-2480 MHz

Zigbee Maximale Ausgangsleistung ≤ 13 dBm

Unter normalen Bedingungen sollte dieses Gerät einen Abstand von mindestens 20 cm zwischen der Antenne und dem Körper des Benutzers einhalten.

 EU-Konformitätserklärung

Hiermit bestätigt Lumi United Technology Co., Ltd., dass das Funkgerät des Typs Rollladenmotor E1, RSD-M01 mit der Verordnung

2014/53/EU in Einklang steht. Der vollständige Wortlaut der EU-Konformitätserklärung ist unter der folgenden Internetadresse abrufbar:

<https://www.aqara.com/DoC/>



WEEE-Informationen zur Entsorgung und zum Recycling

Alle mit diesem Symbol gekennzeichneten Produkte sind Elektroschrott und Elektrogeräte (WEEE entsprechend EU-Richtlinie 2012/19/EU) und dürfen nicht mit unsortiertem Haushaltsmüll vermischt werden. Schützen Sie stattdessen Ihre Mitmenschen und die Umwelt, indem Sie Ihre zu entsorgenden Geräte an eine dafür vorgesehene, von der Regierung oder einer lokalen Behörde eingerichtete Sammelstelle zum Recycling von Elektroschrott und Elektrogeräten bringen. Eine ordnungsgemäße Entsorgung und Recycling helfen, negative Auswirkungen auf die Gesundheit von Umwelt und Menschen zu vermeiden. Wenden Sie sich bitte an den Installateur oder lokale Behörden, um Informationen zum Standort und den allgemeinen Geschäftsbedingungen solcher Sammelstellen zu erhalten.

Online-Kundendienst: www.aqara.com/support

Kundendienst-E-Mail: support@aqara.com

Webseite: www.aqara.com

Fabrikat: Lumi United Technology Co., Ltd.

Anschrift: 8th Floor, JinQi Wisdom Valley, No.1 Tangling Road, Liuxian Ave, Taoyuan Residential District, Nanshan District, Shenzhen, China.

Made in China

Présentation du produit

Moteur de Volet Roulant E1 est un produit intelligent Zigbee 3.0 qui peut vous aider à contrôler la chaîne de perles de vos stores / stores et à transformer votre store à rouleau existant en un produit intelligent. Avec un hub Aqara Zigbee 3.0, il peut réaliser des fonctions telles que la télécommande et le contrôle de la synchronisation via l'application Aqara Home, et travailler avec d'autres appareils intelligents pour former un système de maison intelligente.

*Un hub Aqara Zigbee 3.0 est nécessaire. Certaines fonctions nécessitent des modèles spécifiques de hubs. Veuillez consulter www.aqara.com/support pour plus de détails.

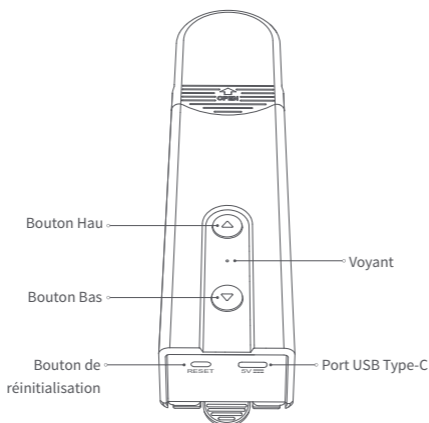

Avertissements

1. Cet appareil peut être utilisé par des enfants âgés de 8 ans et plus et des personnes ayant des capacités physiques, sensorielles ou mentales réduites ou un manque d'expérience et de connaissances s'ils ont reçu une supervision ou une instruction concernant l'utilisation de l'appareil de manière sécuritaire et comprennent les dangers en cause.
2. Les enfants ne doivent pas jouer avec l'appareil.
3. Le nettoyage et l'entretien de l'utilisateur ne doivent pas être effectués par des enfants sans supervision.
4. AVERTISSEMENT : le lecteur doit être déconnecté de sa source d'énergie pendant le nettoyage, l'entretien et le remplacement des pièces.

5. Il ne doit être fourni qu'à la tension extra-basse séparée ou de sécurité (SELV).
6. **AVERTISSEMENT** : Instructions de sécurité importantes. Il est important que la sécurité des personnes suive ces instructions. Enregistrez ces instructions.
7. Ne laissez pas les enfants jouer avec des commandes fixes.
8. Examiner fréquemment l'installation pour le déséquilibre et les signes d'usure ou de dommages aux ressorts et aux fixations des câbles. Ne pas utiliser si la réparation ou l'ajustement est nécessaire.
9. N'utilisez pas l'appareil lorsque des travaux d'entretien, tels que le nettoyage des vitres, sont en cours à proximité.
10. **AVERTISSEMENT** : Instructions de sécurité importantes. Suivez toutes les instructions car une installation incorrecte peut entraîner des blessures graves.
11. Avant d'installer le lecteur, retirez les cordons ou composants inutiles et désactivez tout équipement non nécessaire au fonctionnement alimenté.
12. Les caractéristiques de la pièce entraînée doivent être compatibles avec la charge nominale et le temps d'exploitation nominal.
13. Cet appareil contient des batteries qui ne sont pas remplaçables.
14. Les commandes fixes doivent être clairement visibles après l'installation.

Préparation avant utilisation

1. Un smartphone ou une tablette qui prend en charge le Wi-Fi ou un réseau cellulaire (avec système iOS ou Android) est nécessaire.
2. Un hub Aqara Zigbee 3.0 est nécessaire (la distance entre ce produit et votre hub doit être à moins de 30 m).
3. Téléchargez et installez l'application Aqara Home.
4. Une perceuse est nécessaire (Elle doit être équipée d'un foret $\varnothing 5$).
5. Veuillez-vous assurer qu'il existe une connexion Wi-Fi et que votre connexion Internet est stable.
6. Veuillez charger le Moteur de Volet Roulant E1 pendant environ 2 heures et 30 minutes.
7. La masse et la dimension du store à entraîner doivent être compatibles avec le couple nominal et le temps de fonctionnement nominal.

8. Remarque: Les accessoires ne sont compatibles qu'avec les chaînes à talons qui répondent aux normes suivantes:

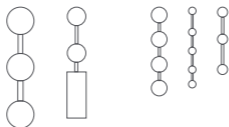

Perles en plastique/métal d'une épaisseur de 3 à 6 mm

Installation de l'appareil

Scannez le code QR ci-dessous pour regarder le guide d'installation.



1 Choisissez l'emplacement de l'installation.

Tout d'abord, retirez le capot de l'appareil.

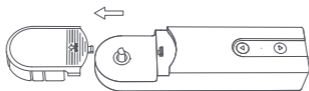

2 Sélectionnez la plaque en fonction de la relation de correspondance plaque-perle suivante et installez-la sur l'arbre de sortie de l'appareil.

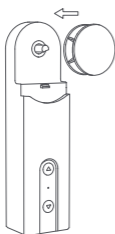

Perles d'un diamètre de 3 à 4,5 mm (les plus populaires)



Perles d'un diamètre de 4,5 à 6 mm, et cordons perlés avec le connecteur (l'épaisseur du connecteur doit être inférieure à 6 mm)



- 3** Accrochez la chaîne de perles sur la plaque de l'appareil et tirez-la vers le bas étroitement (pas trop serré), gardez la chaîne de perles serrée et maintenez l'appareil sur le mur, et trouvez un emplacement approprié d'installation.

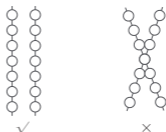

Veuillez-vous assurer que la chaîne de perles est correctement placée dans la position d'installation sélectionnée et ne se croise pas.

- 4** Maintenez l'appareil dans une position appropriée et appuyez sur le bouton haut ou bas de l'appareil pour vous assurer que la chaîne de perles tourne de manière stable et ne glisse pas (appuyez à nouveau sur le bouton haut ou bas pour arrêter le moteur tout en tournant).



Attention : ne pas trop serrer la perle ;

- 5** Tenez l'appareil sur la position d'installation choisie, et tracez la forme de l'appareil le long de son fond sur le mur avec un crayon.

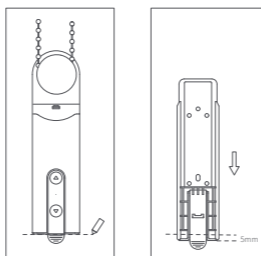

- 6 Retirez le couvercle arrière de l'appareil et fixez-le à l'emplacement situé à environ 5 mm du repère. Utilisez des vis pour fixer le produit. Après avoir fixé le couvercle arrière, installez le dispositif avec la chaîne de perles sur le couvercle arrière.

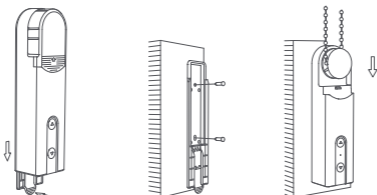

Poussez la poignée pour retirer le couvercle arrière

- 7 Retirez la feuille de protection du couvercle de la tête, et remettez le couvercle de la tête sur l'appareil. L'installation est terminée.

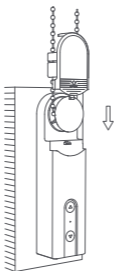

Liaison et initialisation de l'appareil

1. Avant d'activer l'accessoire, assurez-vous que l'application Aqara Home et le hub Aqara Zigbee 3.0 sont installés.
2. Veuillez ouvrir l'application, appuyez sur "Home", puis sur "+" dans le coin supérieur droit pour accéder à la page "Add Accessory". Sélectionnez "Roller Shade Driver E1" et le hub auquel vous souhaitez vous connecter, puis ajoutez-le conformément aux instructions de l'application Aqara Home. Appuyez sur le bouton REINITIALISER et maintenez-le enfoncé pendant 5 secondes et attendez l'invite vocale du hub.

Configuration de la plage de rotation de l'appareil

1. Une fois l'appareil connecté au réseau, vous pouvez définir la plage de rotation de l'appareil via l'application Aqara Home, cliquez sur la carte de l'appareil sur la page d'accueil de l'application Aqara Home et suivez les instructions de la page pour définir la plage de rotation;
2. Lorsque l'appareil n'est pas connecté au réseau, la plage de rotation de l'appareil peut également être définie en appuyant sur les boutons;

Fonctionnement des boutons

Paramètres de plage de rotation

① Supprimer la plage de rotation

Une fois l'appareil installé, appuyez simultanément sur les boutons Haut et Bas pendant 3 secondes jusqu'à ce que le voyant lumineux devienne bleu, puis relâchez-le.

② Réglez la position complètement ouverte

Après avoir supprimé la plage de rotation, ajustez la position réelle du store pour ouvrir complètement en appuyant sur le bouton Haut ou Bas, puis appuyez sur le bouton Haut 5 fois de suite. Si le voyant devient bleu et clignote 3 fois, cela indique que le réglage est réussi.

③ Réglez la position complètement fermée

Après avoir réglé la position complètement ouverte, réglez la position réelle du rideau sur complètement fermé en appuyant sur le bouton Haut ou Bas, puis appuyez sur le bouton Bas 5 fois de suite. Si le voyant devient bleu et clignote 3 fois, cela indique que le réglage est réussi.

Après avoir réglé les positions complètement ouverte et complètement fermée, le réglage de la plage de rotation est terminé.

④ Faites tourner le moteur dans le sens opposé

Si vous appuyez sur le bouton dont le sens est opposé au sens de roulement réel du store enrouleur, le sens de rotation du moteur peut être inversé en appuyant trois fois sur le bouton REINITIALISER; puis, si le voyant devient bleu et dure 1 seconde, cela indique que le sens de roulement du moteur est inversé.

Contrôle de l'appareil (après le réglage de la plage de rotation)

Objectif	Opération
Roulez le store enrouleur	Cliquez sur le bouton Haut - le moteur continue de se déplacer vers le haut jusqu'à ce que le store soit complètement ouvert
Déroulez le store enrouleur	Cliquez sur le bouton Bas - le moteur continue de se déplacer vers le bas jusqu'à ce que le store soit complètement fermé
Arrêtez le store enrouleur	Arrêt du store enrouleur
Supprimez la plage de rotation	Appuyez simultanément sur les boutons Haut et Bas et maintenez-les enfoncés pendant trois secondes
Inversez le sens de rotation du moteur	Appuyez sur le bouton REINITIALISER 3 fois de suite, (après l'opération, le voyant bleu sera allumé pendant 1 seconde puis s'éteindra)
Vérifier l'état du réseau	Cliquez sur le bouton REINITIALISER, si le voyant est bleu, cela indique qu'il est connecté au réseau Cliquez sur le bouton REINITIALISER, si le voyant est rouge, cela indique qu'il n'est pas connecté au réseau
Restaurez l'appareil aux paramètres d'usine et entrez dans l'état de configuration du réseau	Appuyez longuement sur le bouton REINITIALISER pendant 5 secondes, jusqu'à ce que le voyant devienne bleu et clignote en continu: Pour le moment, l'appareil est restauré aux paramètres d'usine et entre dans l'état de configuration du réseau. L'état de la configuration du réseau peut durer 30 secondes, et pendant cette période: a. Si l'appareil est connecté au réseau avec succès, le voyant arrêtera de clignoter. b. Si quelque chose ne va pas et que l'appareil ne parvient pas à se connecter au réseau, le voyant rouge s'allume brièvement, puis s'éteint. c. S'il n'y a pas d'opération, le voyant s'éteint après 30 secondes et la connexion réseau s'arrête.

Pour Charger l'Appareil

Lorsque le câble USB est branché, le voyant devient bleu et clignote 3 fois.

Une fois le câble USB branché, l'indicateur devient rouge jusqu'à ce que la batterie soit complètement chargée.

Si la batterie est complètement chargée, le voyant s'éteint.

Réglages de l'appareil

Accédez à la page d'accueil de l'appareil, cliquez sur l'icône '...' dans le coin supérieur droit pour accéder à la page des paramètres de l'appareil, où vous pouvez régler la minuterie, l'automatisation, le type de store enrouleur, etc.

Spécifications du produit

Moteur de Volet Roulant E1

Couleur blanche

Modèle de produit: RSD-M01

(R-Rouleau, S-Store, D-Conducteur, M-Moteur, 01-La première génération)

Protocole sans fil: Zigbee 3.0 IEEE 802.15.4

Dimensions: 43×38.5×175 mm (1,69 × 1,52 × 6,89 pouces)

Température de fonctionnement: -10 ° C ~ 55 ° C (14 ° F ~ 131 ° F)

Humidité de fonctionnement: 0-95% HR, sans condensation

Contenu de la boîte: Moteur de Volet Roulant E1 × 1, Vis × 2, Tube d'extension × 2, ruban adhésif double face × 1, plaque tournante de rechange × 3, câble USB-C vers USB-A × 1

Type de batterie: batterie au lithium (non remplaçable)

Entrée nominale: 5V=1A

Consommation électrique totale: 5 W

Temps d'attente: deux mois (censé contrôler un store à rouleau de 1,8 m * 1,8 m de haut en bas une fois par jour)

Avertissements de Zigbee

Fréquence de fonctionnement de Zigbee : 2405-2480 MHz

Puissance de sortie maximale de Zigbee ≤ 13 dBm

Dans des conditions normales d'utilisation, cet équipement doit être maintenu à une distance de séparation d'au moins 20 cm entre l'antenne et le corps de l'utilisateur.

CE Déclaration de conformité pour l'Union européenne

Par la présente, Lumi United Technology Co., Ltd., déclare que cet équipement radio de type Moteur de Volet Roulant E1, RSD-M01 est conforme à la Directive européenne 2014/53/UE. L'intégralité de la déclaration de conformité pour l'UE est disponible à l'adresse suivante : <https://www.aqara.com/DoC/>



Informations sur la réglementation DEEE sur la mise au rebut et le recyclage

Tous les produits portant ce symbole deviennent des déchets d'équipements électriques et électroniques (DEEE dans la Directive européenne 2012/19/UE) qui ne doivent pas être mélangés aux déchets ménagers non triés. Vous devez contribuer à la protection de l'environnement et de la santé humaine en apportant l'équipement usagé à un point de collecte dédié au recyclage des équipements électriques et électroniques, agréé par le gouvernement ou les autorités locales. Le recyclage et la destruction appropriés permettront d'éviter tout impact potentiellement négatif sur l'environnement et la santé humaine. Contactez l'installateur ou les autorités locales pour obtenir plus d'informations concernant l'emplacement ainsi que les conditions d'utilisation de ce type de point de collecte.

Service clientèle en ligne : www.aqara.com/support

Courriel du service clientèle : support@aqara.com

Site Internet : www.aqara.com

Fabricant : Lumi United Technology Co., Ltd.

Adresse: 8ème étage, JinQi Wisdom Valley, No.1 Route Tangling, Avenue Liuxian, District résidentiel de Taoyuan, district de Nanshan, Shenzhen, Chine.

Made in China

Introducción del producto

Control de Cortinas Enrollables E1 es un producto inteligente Zigbee 3.0 que puede ayudarte a controlar la cadena de tus cortinas / persianas y transformar su persiana enrollable manual en una inteligente. Con un hub Aqara Zigbee 3.0, puede realizar funciones como control remoto y control de tiempo a través de la aplicación Aqara Home, y trabajar con otros dispositivos inteligentes para formar un sistema de domótica.

*Se requiere un hub Aqara Zigbee 3.0. Algunas funciones requieren modelos específicos de hubs. Consulte www.aqara.com/support para obtener más detalles.

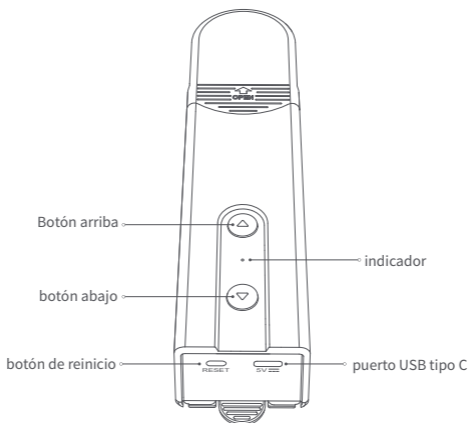

Advertencias

1. Este dispositivo puede ser utilizado por niños a partir de 8 años y personas con capacidades físicas, sensoriales o mentales reducidas o con falta de experiencia y conocimiento si han recibido supervisión o instrucciones sobre el uso del aparato de forma segura y comprenden los peligros involucrados.
2. Los niños no deben jugar con el aparato.
3. Los niños no deben realizar la limpieza y el mantenimiento sin supervisión.
4. ADVERTENCIA: el variador debe desconectarse de su fuente de alimentación durante la limpieza, el mantenimiento y la sustitución de piezas.

5. Solo debe suministrarse a voltaje extrabajo de seguridad o separado (SELV).
6. ADVERTENCIA: Instrucciones de seguridad importantes. Es importante para la seguridad de las personas seguir estas instrucciones. Guarde estas instrucciones.
7. No permita que los niños jueguen con controles fijos.
8. Examine con frecuencia la instalación en busca de desequilibrios y signos de desgaste o daños en los resortes y las fijaciones de los cables. No lo utilice si es necesario repararlo o ajustarlo.
9. No lo utilice cuando se estén realizando tareas de mantenimiento, como la limpieza de ventanas, en las inmediaciones.
10. ADVERTENCIA: Instrucciones de seguridad importantes. Siga todas las instrucciones, ya que una instalación incorrecta puede provocar lesiones graves.
11. Antes de instalar la unidad, retire cualquier cable o componente innecesario y desactive cualquier equipo que no sea necesario para el funcionamiento con alimentación.
12. Que las características de la parte accionada deben ser compatibles con la carga nominal y el tiempo de operación nominal.
13. Este aparato contiene baterías que no son reemplazables.
14. Los controles fijos deben ser claramente visibles después de la instalación.

Preparación antes del uso

1. Se requiere un smartphone o tableta que admita Wi-Fi o un dispositivo (con sistema iOS o Android).
2. Se requiere un hub Aqara Zigbee 3.0 (la distancia entre este producto y su hub debe estar dentro de los 30 m).
3. Descargue e instale la aplicación Aqara Home.
4. Se requiere un taladro (debe estar equipada con una broca de $\varnothing 5$).
5. Asegúrese de que haya una conexión Wi-Fi y de que su conexión a Internet sea estable.
6. Cargue el Control de Cortinas Enrollables E1 durante aproximadamente 2 horas y 30 minutos.
7. La masa y la dimensión de la persiana que se accionará deberán ser compatibles con el par nominal y el tiempo de funcionamiento nominal.

8.Nota: Los accesorios solo son compatibles con cadenas de cuentas que cumplan con los siguientes estándares:

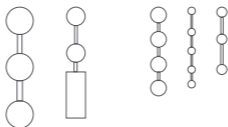

Perlas de plástico / metal con un grosor de 3-6 mm

Instalación del dispositivo

Escanee el código QR a continuación para ver la guía de instalación.



1 Elija la ubicación de la instalación.

Primero, retire la tapa de la cabeza del dispositivo.

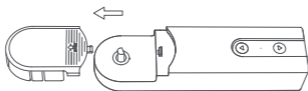

2 Seleccione la placa de acuerdo con la siguiente relación de coincidencia placa-cordón e instálala en el eje de salida del dispositivo.

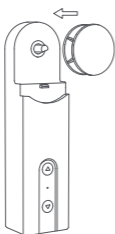

Cuentas con un diámetro de 3 - 4,5 mm (las más populares)



Cuentas con un diámetro de 4,5 - 6 mm , y cordones con cuentas con el conector (el grosor del conector debe ser inferior a 6 mm)



- 3** Cuelgue la cadena de cuentas en la placa del dispositivo y tire de ella con fuerza (no demasiada), mantenga la cadena de cuentas apretada y sostenga el dispositivo en la pared, y busque una ubicación de instalación adecuada.

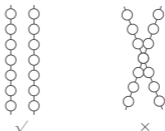
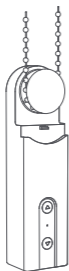

Asegúrese de que la cadena esté colocada correctamente en la posición de instalación seleccionada y no se cruce.

- 4** Mantenga el dispositivo en una posición adecuada y presione el botón hacia arriba o hacia abajo del dispositivo para asegurarse de que la cadena de gire de manera estable y no se deslice (presione el botón hacia arriba o hacia abajo nuevamente para detener el motor mientras gira).



Atención: no aprietes demasiado el cordón;

- 5** Sostenga el dispositivo en la posición de instalación seleccionada y dibuje la forma del dispositivo a lo largo de su parte inferior en la pared con un lápiz.

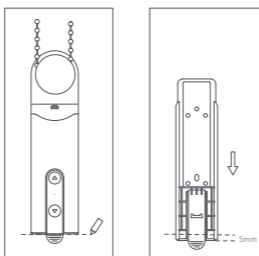

- 6 Retire la cubierta trasera del dispositivo y fíjela en la posición a unos 5 mm hacia abajo de la marca.

Utilice tornillos para fijar el producto. Después de fijar la cubierta trasera, instale el dispositivo junto con la cadena de cuentas en la cubierta trasera.

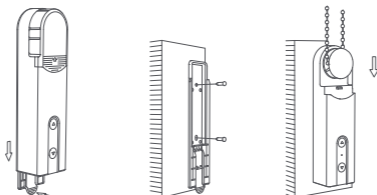

Empuje la manija para quitar la tapa trasera

- 7 Retire la hoja de protección de la cubierta del cabezal e instale la cubierta del cabezal nuevamente en el dispositivo. La instalación está completada.

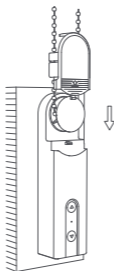

Enlace e inicialización de dispositivos

1. Antes de activar el accesorio, asegúrese de tener la aplicación Aqara Home y el hub Aqara Zigbee 3.0 instalados.
2. Abra la aplicación, toque "Home" y luego toque "+" en la esquina superior derecha para ingresar a la página "Add Accessory". Seleccione "Roller Shade Driver E1" y el hub al que conectarse, y agréguelo de acuerdo con las instrucciones de la aplicación Aqara Home. Mantenga presionado el botón RESET durante 5 segundos y espere el mensaje de voz del Hub.

Configuración del rango de rotación del dispositivo

1. Una vez que el dispositivo está conectado a la red, puede configurar el rango de rotación del dispositivo a través de la aplicación Aqara Home, hacer clic en la tarjeta del dispositivo en la página de inicio de la aplicación Aqara Home y seguir las instrucciones de la página para configurar el rango de rotación;
2. Cuando el dispositivo no está conectado a la red, el rango de rotación del dispositivo también se puede configurar presionando los botones;

Operaciones de botones

Configuración de rango giratorio

① Eliminar rango giratorio

Una vez instalado el dispositivo, presione el botón Arriba y Abajo al mismo tiempo durante 3 segundos hasta que la luz indicadora se vuelva azul y luego suéltalo.

② Establezca la posición completamente abierta

Después de borrar el rango de rotación, ajuste la posición real de la persiana para que se abra completamente presionando el botón Arriba o Abajo, y luego presione el botón Arriba 5 veces seguidas. Si la luz indicadora se vuelve azul y parpadea 3 veces, indica que la configuración se ha realizado correctamente.

③ Establecer la posición completamente cerrada

Después de establecer la posición completamente abierta, ajuste la posición real de la cortina a completamente cerrada presionando el botón Arriba o Abajo, y luego presione el botón Abajo 5 veces seguidas. Si la luz indicadora se vuelve azul y parpadea 3 veces, indica que la configuración se ha realizado correctamente.

Después de configurar las posiciones completamente abierta y completamente cerrada, el ajuste del rango de rotación está completo.

④ Gire el motor en la dirección opuesta

Si presiona el botón cuya dirección es opuesta a la dirección de rodadura real de la persiana enrollable, la dirección de rotación del motor se puede invertir presionando el botón RESET tres veces; y luego, si el indicador se vuelve azul y dura 1 segundo, indica que la dirección de giro del motor está invertida.

Control de dispositivo (después de configurar el rango de rotación)

Propósito	Operación
Enrollar la persiana enrollable	Haga clic en el botón Arriba: el motor sigue moviéndose hacia arriba hasta que la persiana se abre por completo
Desenrollar la persiana enrollable	Haga clic en el botón Abajo: el motor sigue moviéndose hacia abajo hasta que la persiana está completamente cerrada
Detén la persiana enrollable	Cortina enrollable detenida
Eliminar rango giratorio	Mantenga presionado el botón Arriba y el botón Abajo al mismo tiempo durante tres segundos
Dirección de rotación del motor inverso	Presione el botón RESET 3 veces seguidas (después de la operación, el indicador azul se encenderá durante 1 segundo y luego se apagará)
Verificar el estado de la red	Haga clic en el botón RESET, si el indicador es azul, indica que está conectado a la red Haga clic en el botón RESET, si el indicador está rojo, indica que no está conectado a la red
Restaurar el dispositivo a la configuración de fábrica e ingresar al estado de configuración de la red	Mantenga presionado el botón RESET durante 5 segundos, hasta que el indicador se vuelva azul y parpadee continuamente: Por el momento, el dispositivo se restaura a la configuración de fábrica y entra en estado de configuración de red. El estado de configuración de la red puede durar 30 segundos y en este período: a. Si el dispositivo se conecta a la red correctamente, el indicador dejará de parpadear. b. Si algo sale mal y el dispositivo no se conecta a la red, el indicador rojo se encenderá en breve y luego se apagará. c. Si no hay ninguna operación, el indicador se apagará después de 30 segundos y la conexión de red finalizará.

Para Cargar el Dispositivo

Cuando el cable USB está enchufado, el indicador se volverá azul y parpadeará 3 veces.

Con el cable USB enchufado, el indicador se volverá rojo hasta que la batería esté completamente cargada.

Si la batería está completamente cargada, el indicador se apagará.

Configuración de dispositivo

Ingrese a la página de inicio del dispositivo, haga clic en el icono "... " en la esquina superior derecha para ingresar a la página de configuración del dispositivo, donde puede configurar el temporizador, la automatización, el tipo de persiana enrollable, etc.

Especificaciones del producto

Control de Cortinas Enrollables E1

Color blanco

Modelo de producto: RSD-M01

(R-Roller, S-Shade, D-Driver, M-Motor, 01-La primera generación)

Protocolo inalámbrico: Zigbee 3.0 IEEE 802.15.4

Dimensiones: 43×38.5×175 mm (1,69 × 1,52 × 6,89 pulg.)

Temperatura de funcionamiento: -10 ° C ~ 55 ° C (14 ° F ~ 131 ° F)

Humedad de funcionamiento: 0-95% RH, sin condensación

Contenido de la caja: Control de Cortinas Enrollables E1 × 1, Tornillo × 2, Tubo de expansión × 2, Cinta adhesiva de doble cara × 1, Placa giratoria de repuesto × 3, Cable USB-C a USB-A × 1

Tipo de batería: batería de litio (no reemplazable)

Entrada clasificada: 5V=1A

Consumo total de energía: 5 W

Tiempo en espera: dos meses (se supone que controla una persiana enrollable de 1,8 m * 1,8 m hacia arriba y hacia abajo una vez al día)

Advertencias de Zigbee

Frecuencia de operación Zigbee: 2405-2480 MHz

Potencia de salida máxima de Zigbee ≤ 13 dBm

En condiciones normales de uso, este equipo debe mantenerse a una distancia de separación de al menos 20 cm entre la antena y el cuerpo del usuario.

CE Declaración de conformidad de la UE

Por la presente, Lumi United Technology Co., Ltd. declara que el equipo de radio tipo Control de Cortinas Enrollables E1, RSD-M01 cumple con la Directiva 2014/53 / EU. El texto completo de la declaración de conformidad de la UE está disponible en la siguiente dirección de Internet: <https://www.aqara.com/DoC/>



Información sobre reciclaje y eliminación de RAEE

Todos los productos que llevan este símbolo son residuos de aparatos eléctricos y electrónicos (RAEE según la directiva 2012/19 / UE) que no deben mezclarse con residuos domésticos sin clasificar. En su lugar, debe proteger la salud humana y el medio ambiente entregando sus equipos de desecho a un punto de recolección designado para el reciclaje de equipos eléctricos y electrónicos de desecho, designado por el gobierno o las autoridades locales. La eliminación y el reciclaje correctos ayudarán a prevenir posibles consecuencias negativas para el medio ambiente y la salud humana. Comuníquese con el instalador o las autoridades locales para obtener más información sobre la ubicación, así como los términos y condiciones de dichos puntos de recolección.

Servicio al cliente en línea: www.aqara.com/support

Correo electrónico de atención al cliente: support@aqara.com

Sitio web: www.aqara.com

Fabricante: Lumi United Technology Co., Ltd.

Dirección: 8th Floor, JinQi Wisdom Valley, No.1 Tangling Road, Liuxian Ave, Taoyuan Residential District, Nanshan District, Shenzhen, China.

Introduzione al prodotto

La Motore per tende a rullo E1 è un prodotto smart Zigbee 3.0 che può aiutarti a controllare la catena di perline delle tue tende/persiane e trasformare la tua tenda a rullo esistente in una smart. Grazie ad un hub Aqara Zigbee 3.0 è possibile realizzare funzioni come il controllo remoto e il controllo del tempo tramite l'app Aqara Home e lavorare con altri dispositivi smart per creare un sistema di casa intelligente.

*È richiesto un hub Aqara Zigbee 3.0. Alcune funzioni richiedono modelli specifici di hub. Si prega di consultare il sito www.aqara.com/support per maggiori dettagli.

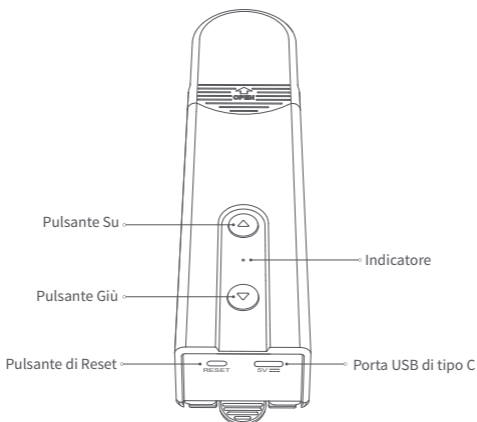

Avvertenze

1. Questo dispositivo può essere utilizzato da bambini di età pari o superiore a 8 anni e da persone con ridotte capacità fisiche, sensoriali o mentali o con mancanza di esperienza e conoscenza se sono stati supervisionati o istruiti sull'utilizzo del dispositivo in maniera sicura e ne comprendono i pericoli coinvolti.
2. I bambini non devono giocare con il dispositivo.
3. La pulizia e la manutenzione dell'utente non devono essere eseguite da bambini senza supervisione.
4. **AVVERTENZA:** il convertitore di frequenza deve essere scollegato dalla fonte di alimentazione durante la pulizia, la manutenzione e la sostituzione di parti.

5. Deve essere fornito solo a tensione separata o a bassissima tensione di sicurezza (SELV).
6. **AVVERTENZA:** importanti istruzioni di sicurezza. È importante per la sicurezza delle persone seguire queste istruzioni. Conservare queste istruzioni.
7. Non permettere ai bambini di giocare con i comandi fissi.
8. Esaminare frequentemente l'installazione per rilevare eventuali squilibri e segni di usura o danni alle molle e ai fissaggi dei cavi. Non utilizzare se fosse necessaria la riparazione o la regolazione.
9. Non mettere in funzione quando si eseguono operazioni di manutenzione, come la pulizia di finestre, nelle vicinanze.
10. **AVVERTENZA:** importanti istruzioni di sicurezza. Seguire tutte le istruzioni poiché un'installazione errata può causare gravi lesioni.
11. Prima di installare il prodotto, rimuovere eventuali cavi o componenti non necessari e disabilitare qualsiasi apparecchiatura non necessaria per il funzionamento alimentato.
12. Le caratteristiche della parte guidata devono essere compatibili con il carico nominale e il tempo di operazione nominale.
13. Questo dispositivo contiene batterie non sostituibili.
14. I controlli fissi devono essere chiaramente visibili dopo l'installazione.

Preparazione prima dell'uso

1. È necessario uno smartphone o un tablet che supporti Wi-Fi o una rete cellulare (con sistema iOS o Android).
2. È necessario un hub Aqara Zigbee 3.0 (la distanza tra questo prodotto e l'hub deve essere entro 30 m).
3. Scaricare e installare l'app Aqara Home.
4. È necessario un trapano (deve essere dotato di una punta da trapano $\varnothing 5$).
5. Assicurarsi che sia presente una connessione Wi-Fi e che la tua connessione Internet sia stabile.
6. Caricare la Motore per tende a rullo E1 per circa 2 ore e 30 minuti.
7. La massa e le dimensioni della tenda da guidare devono essere compatibili con la coppia nominale e il tempo di funzionamento nominale.

8. Nota: gli accessori sono compatibili solo con catene di perline che soddisfano i seguenti standard:

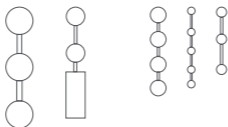

Perline in plastica/metallo con uno spessore di 3-6 mm.

Installazione del dispositivo

Scansionare il codice QR qui sotto per vedere la guida all'installazione.



1 Scegliere la posizione di installazione.

Innanzitutto, rimuovere il coperchio della testa del dispositivo.

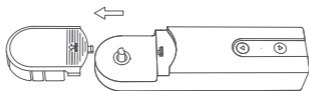

2 Selezionare la piastra in base alla seguente relazione di corrispondenza piastra-perlina e installarla sull'albero di uscita del dispositivo.

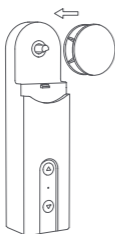

Perline con un diametro di 3-4,5 mm (le più diffuse)



Perline con un diametro di 4,5-6 mm e corde con perline con il connettore (lo spessore del connettore deve essere inferiore a 6 mm)



- 3** Appendere la catena delle perline sulla piastra del dispositivo e tirarla verso il basso con fermezza (non troppo stretta), mantenere la catena tesa e tenere il dispositivo sulla parete e trovare una posizione di installazione adeguata.

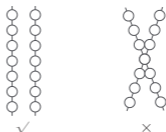

Assicurarsi che la catena di perline sia posizionata correttamente nella posizione di installazione selezionata e non si incroci.

- 4** Tenere il dispositivo in una posizione adatta e premere il pulsante su o giù del dispositivo per assicurarsi che la catena delle perline ruoti in modo stabile senza che scivoli (premere nuovamente il pulsante su o giù per arrestare il motore durante la rotazione).



Attenzione: non stringere troppo le perline;

- 5** Tenere il dispositivo nella posizione di installazione selezionata e delineare la forma del dispositivo lungo la parte inferiore sulla parete con una matita.

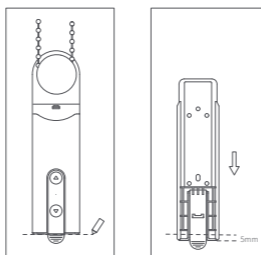

- 6 Rimuovere il coperchio posteriore del dispositivo e fissarlo in una posizione a circa 5 mm dal segno.

Utilizzare le viti per fissare il prodotto. Dopo aver fissato il coperchio posteriore, installare il dispositivo insieme alla catena di perline sul coperchio posteriore.

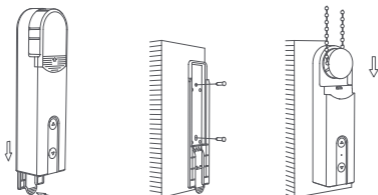

Spingere il manico per rimuovere il coperchio posteriore

- 7 Rimuovere la copertura di protezione dal coperchio della testa e reinstallare il coperchio della testa sul dispositivo.

L'installazione è completa.

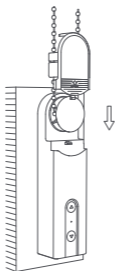

Vincolo e inizializzazione del dispositivo

1. Prima di attivare l'accessorio, assicurati di aver installato l'app Aqara Home e l'hub Aqara Zigbee 3.0.
2. Aprire l'app, toccare "Home" e dopo di che toccare "+" nell'angolo in alto a destra per accedere alla pagina "Add Accessory". Selezionare "Roller Shade Driver E1" (Guida delle Tende a Rullo E1) e l'hub a cui connettersi e aggiungerlo secondo le istruzioni nell'app Aqara Home. Tenere premuto il pulsante RESET per 5 secondi e attendere il messaggio vocale dall'Hub.

Impostazione del campo di rotazione del dispositivo

1. Dopo che il dispositivo è connesso alla rete, è possibile impostare il campo di rotazione del dispositivo tramite l'app Aqara Home, fare clic sulla scheda del dispositivo nella home page dell'app Aqara Home e seguire le istruzioni sulla pagina per impostare il campo di rotazione;
2. Quando il dispositivo non è connesso alla rete, è possibile impostare il campo di rotazione del dispositivo anche premendo i pulsanti;

Operazioni con i pulsanti

Impostazioni del campo di rotazione

① Elimina campo di rotazione

Dopo aver installato il dispositivo, premere contemporaneamente i pulsanti Su e Giù per 3 secondi fino a quando l'indicatore luminoso non diventa blu, quindi rilasciarlo.

② Impostare la posizione completamente aperta

Dopo aver eliminato il campo di rotazione, regolare la posizione effettiva della tenda in modo che si apra completamente premendo il pulsante Su o Giù, quindi premere il pulsante Su 5 volte di seguito. Se l'indicatore luminoso diventa blu e lampeggia 3 volte, indica che l'impostazione è riuscita.

③ Impostare la posizione completamente chiusa

Dopo aver impostato la posizione completamente aperta, regolare la posizione effettiva della tenda su completamente chiusa premendo il pulsante Su o Giù, quindi premere il pulsante Giù 5 volte in successione. Se l'indicatore luminoso diventa blu e lampeggia 3 volte, indica che l'impostazione è riuscita.

Dopo aver impostato le posizioni completamente aperta e completamente chiusa, l'impostazione del campo di rotazione è completa.

④ Ruotare il motore nella direzione opposta

Se si preme il pulsante il cui senso di rotazione è opposto a quello effettivo di rotolamento della tenda avvolgibile, è possibile invertire il senso di rotazione del motore premendo tre volte il pulsante RESET; quindi, se l'indicatore diventa blu e dura 1 secondo, indica che il senso di rotazione del motore è invertito.

Controllo del dispositivo (dopo aver impostato il campo di rotazione)

Scopo	Operazione
Ruotare la tenda avvolgibile	Cliccare pulsante Su: il motore continua a muoversi verso l'alto fino a quando la tenda non è completamente aperta
Srotolare la tenda a rullo	Fare clic sul pulsante Giù: il motore continua a muoversi verso il basso finché la tenda non è completamente chiusa
Fermare la tenda a rullo	La tenda a rullo si è fermata
Elimina campo di rotazione	Tenere premuti contemporaneamente i pulsanti Su e Giù per tre secondi
Invertire la direzione di rotazione del motore	Premere il pulsante RESET 3 volte di seguito (dopo l'operazione, l'indicatore blu si accenderà per 1 secondo e poi si spegnerà)
Verificare lo stato della rete	Cliccare sul pulsante RESET, se l'indicatore è blu, indica che è connesso alla rete Cliccare sul pulsante RESET, se l'indicatore è rosso, indica che non è connesso alla rete
Ripristina il dispositivo alle impostazioni di fabbrica ed entra nello stato di configurazione di rete	Premere a lungo il pulsante RESET per 5 secondi, fino a quando l'indicatore diventa blu e lampeggia continuamente: Al momento, il dispositivo viene ripristinato alle impostazioni di fabbrica ed entra nello stato di configurazione di rete. Lo stato della configurazione di rete può durare 30 secondi e in questo periodo: a. Se il dispositivo è connesso alla rete con successo, l'indicatore smetterà di lampeggiare. b. Se qualcosa va storto e il dispositivo non è riuscito a connettersi alla rete, l'indicatore rosso si accenderà a breve e poi si spegnerà. c. Se non viene eseguita alcuna operazione, l'indicatore si spegnerà dopo 30 secondi e la connessione di rete terminerà.

Per Caricare il Dispositivo

Quando il cavo USB è collegato, l'indicatore diventerà blu e lampeggerà per 3 volte.

Con il cavo USB collegato, l'indicatore diventerà rosso fino a quando la batteria non sarà completamente carica.

Se la batteria è completamente carica, l'indicatore si spegnerà.

Impostazioni del dispositivo

Entrare nella home page del dispositivo, cliccare sull'icona "..."
nell'angolo in alto a destra per accedere alla pagina delle
impostazioni del dispositivo, dove è possibile impostare il timer,
l'automazione, il tipo di tenda a rullo, ecc.

Specifiche del prodotto

Motore per tende a rullo E1

Colore: Bianco

Modello del prodotto: RSD-M01

(R-Roller (Rullo), S-Shade (Ombra), D-Driver (Guida), M-Motor (Motore), 01-The First Generation (Prima generazione))

Protocollo wireless: Zigbee 3.0 IEEE 802.15.4

Dimensioni: 43×38.5×175 mm (1,69×1,52×6,89 in.)

Temperatura di operazione: -10°C ~ 55°C (14°F ~ 131°F)

Umidità di operazione: 0-95% di umidità relativa, senza condensa

Cosa c'è nella confezione: Motore per tende a rullo E1 × 1, Vite × 2, Tubo di espansione × 2, Nastro biadesivo × 1, Piastra rotante di ricambio × 3, Cavo da USB-C a USB-A × 1

Tipo di batteria: Batteria al litio (non sostituibile)

Ingresso nominale: 5V=1A

Consumo energetico totale: 5W

Tempo di standby: Due mesi (supponendo che controlli una tenda a rullo di 1,8 m * 1,8 m su e giù una volta al giorno)

Avvertenze Zigbee

Frequenza operativa Zigbee: 2405-2480 MHz

Potenza di uscita massima Zigbee ≤ 13 dBm

In condizioni d'uso normali, questa apparecchiatura deve essere mantenuta a una distanza di almeno 20 cm tra l'antenna e il corpo dell'utente.

CE Dichiarazione di conformità UE

Con la presente, Lumi United Technology Co., Ltd. dichiara che il tipo di apparecchiatura radio Guida delle Tende a Rullo E1, RSD-M01 è conforme alla Direttiva 2014/53 / UE. Il testo completo della dichiarazione di conformità UE è disponibile sul seguente indirizzo internet:
<https://www.aqara.com/DoC/>



Informazioni sullo smaltimento e il riciclaggio dei RAEE

Tutti i prodotti che riportano questo simbolo sono apparecchiature elettriche ed elettroniche (WEEE come nella direttiva 2012/19 / UE) che non devono essere mescolate con i rifiuti domestici indifferenziati, ed è necessario proteggere la salute umana e l'ambiente consegnando le apparecchiature di scarto a un punto di raccolta designato per il riciclaggio dei rifiuti di apparecchiature elettriche ed elettroniche, designato dal governo o dalle autorità locali. Lo smaltimento e il riciclaggio corretti aiuteranno a prevenire potenziali conseguenze negative per l'ambiente e la salute umana. Contattare l'installatore o le autorità locali per ulteriori informazioni sulla ubicazione, nonché i termini e le condizioni di tali punti di raccolta.

Servizio clienti online: www.aqara.com/support

E-mail di assistenza clienti: support@aqara.com

Sito web: www.aqara.com

Produttore: Lumi United Technology Co., Ltd.

Indirizzo: Ottavo piano, JinQi Wisdom Valley, Via Tangling Road n.1, Strada Liuxian, Distretto residenziale di Taoyuan, Distretto di Nanshan, Shenzhen, Cina.

Made in China

製品の概要

ローラーシェードドライバーE1は、Zigbee3.0スマート製品で、シェード/ブラインドのビーズチェーンを制御し、既存のローラーシェードをスマートなシェードに変換するのに役立ちます。AqaraのZigbee3.0ハブを使って、Aqara Homeアプリを介してリモートコントロールやタイミングコントロールなどの機能を実現し、他のスマートデバイスと連携してスマートホームシステムを形成することができます。

*Aqara Zigbee3.0ハブが必要です。機能によっては、特定のモデルのハブが必要になります。詳細については、www.aqara.com/supportを参照してください。

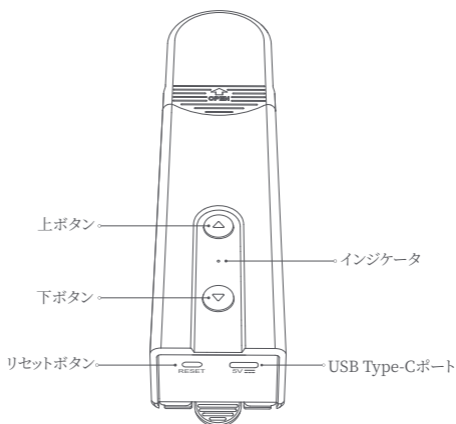

警告

1. この器具は、8歳以上の小児および身体的、感覚的または精神的能力が低下している、または経験や知識が不足している人が、安全な方法で器具の使用に関する監督または指導を受け、危険性を理解している場合に使用できます。
2. 子供は遊ばないこと。
3. 清掃および使用者のメンテナンスは、子供の監督なしに行ってはならない。
4. 警告: ドライブは、清掃、メンテナンスおよび部品交換の際に電源から切断するものとする。
5. 絶縁または安全特別低電圧(SELV)でのみ供給してください。
6. 警告: 重要な安全上の注意事項人の安全のためには、これらの指示に従うことが重要です。これらの指示を保存します。

- 7.固定コントロールで子供を遊ばせないでください。
- 8.ケーブル・スプリングおよび固定具のアンバランス、摩耗または損傷の徴候がないか、頻繁に点検する。修理や調整が必要な場合は使用しないでください。
- 9.周辺でゴンドラなどのメンテナンスを行っている場合は使用しないでください。
- 10.警告: 重要な安全上の注意事項正しく取り付けないと、重傷を負う可能性がありますので、必ずご使用ください。
- 11.ドライブを取り付ける前に、不要なコードまたはコンポーネントをすべて取り外し、電源が入った状態での操作に不要な装置をすべて無効にしてください。
- 12.被駆動部の特性が定格荷重及び定格作動時間に適合すること。
- 13.このアプライアンスには交換不能なバッテリーが含まれています。
- 14.固定されたコントロールは、インストール後にはっきり見えるようにする必要があります。

使用前の準備

- 1.Wi-Fiに対応したスマートフォンまたはタブレット、または携帯電話ネットワーク(iOSまたはAndroidシステム)が必要です。
- 2.Aqara Zigbee3.0ハブが必要です(この製品とハブ間の距離は30m以内でなければなりません)。
- 3.Aqaraホームアプリをダウンロードしてインストールします。
- 4.穴あけ機が必要です(φ5のドリルビットが必要)。
- 5.Wi-Fi接続とインターネット接続が安定していることを確認してください。
6. ローラーシェードドライバーE1に2時間30分程度充電してください。
- 7.駆動するシェードの質量および寸法は、定格トルクおよび定格作動時間に適合するものとする。
- 8.注: アクセサリーは、以下の基準を満たすビーズチェーンにのみ適合します。

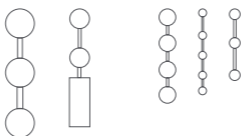

厚さ3~6mmのプラスチック/金属ビーズ

デバイスのインストール

下記のQRコードをスキャンしてインストールガイドをご覧ください。



- ① インストール場所を選択します。

まず、本体のヘッドカバーを外します。

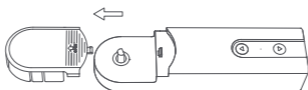

- ② 以下のプレート-ビードマッチング関係に従ってプレートを選択し、装置の出力軸に取り付けてください。

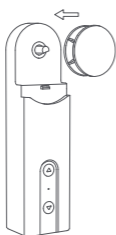

直径3~4.5mmの
ビーズ(最も一般的)



直径4.5~6mmのビーズ、およびコネクター付きビーズコード(コネクターの厚さは6mm未満であることが必要)



- ③ ビードチェーンを装置のプレートに掛け、(きつくしすぎないように)しっかりと下に引き、ビードチェーンをしっかりと、装置を壁に固定して、適切な取り付け位置を見つけます。

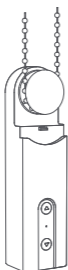

ビードチェーンが正しい取り付け位置に配置され、交差していないことを確認してください。

- ④ 装置を適切な位置に保持し、装置の上または下のボタンを押して、ビーズチェーンが安定して回転し、スリップしないことを確認します(回転中にモーターを停止するには、もう一度上または下のボタンを押します)。



注意:ビーズをきつくしすぎないように注意してください。

- ⑤ 選択したインストール位置にデバイスを置き、壁の底に沿ってデバイスの形状を鉛筆で描きます。

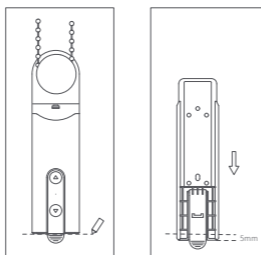

- ⑥ 装置の背面カバーを取り外し、マークから約5mm下の位置に固定します。

ネジで固定してください。背面カバーを固定した後、ビーズチェーンバックと共に装置を背面カバーに取り付けます。

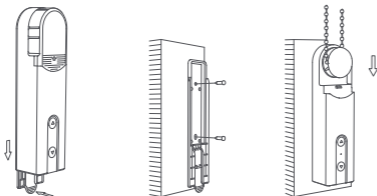

ハンドルを押して背面カバーを取り外す

- ⑦ ヘッドカバーの保護シートを取り外し、ヘッドカバーを装置に取り付けます。インストールが完了しました。

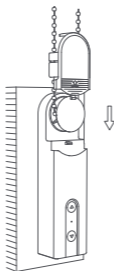

デバイスバインドと初期化

1. アクセサリを起動する前に、AqaraホームアプリとAqara Zigbee3.0ハブがインストールされていることを確認してください。
2. アプリを開いて、「Home」をタップし、右上の「+」をタップして「Add Accessory」ページを入力してください。「Roller Shade Driver E1」と接続するハブを選択し、Aqaraホームアプリの指示に従って追加します。リセットボタンを5秒間押したままにして、ハブからの音声プロンプトを待ちます。

装置回転範囲設定

1. 装置をネットワークに接続した後、Aqaraホームアプリで装置の回転範囲を設定し、Aqaraホームアプリのホームページで装置カードをクリックし、画面の指示に従って回転範囲を設定します。
2. 装置がネットワークに接続されていない場合は、ボタンを押すことによって装置の回転範囲を設定することもできる。

ボタン操作

回転範囲の設定

① 回転範囲の削除

デバイスをインストールした後、UpボタンとDownボタンを同時に3秒間押し同時に3秒間押してから放します。

② 全開位置に設定する

回転範囲を削除した後、アップボタンまたはダウンボタンを押し

て、シェードの実際の位置が全開になるように調整した後、アップボタンを5回連続して押します。表示ランプが青くなって3回点滅すれば、設定が成功したことになります。

③ 全閉位置に設定する

全開に設定した後、上ボタンまたは下ボタンで実際のカーテンの位置を全閉に調整し、下ボタンを5回連続して押します。表示ランプが青くなって3回点滅すれば、設定完了です。

全開位置と全閉位置を設定したら、回転範囲の設定は完了です。

④ モーターを逆方向に回転させる

ローラシェードの実際の回転方向と逆方向のボタンを押すと、RESETボタンを3回押すことでモーターの回転方向を反転させることができます。その後、インジケータが青色になり1秒間継続すると、モーターの回転方向が反転していることを示します。

デバイスコントロール(回転範囲設定後)

目的	操作
ローラーシェードを回転させる	[上へ]ボタンをクリックします。モーターは日陰が完全に開くまで上に移動し続けます。
ローラーシェードの展開	[Down]ボタンをクリックします。モーターは、シェードが完全に閉じるまで下に移動し続けます。
ローラーシェードを停止する	ローラーシェード停止
回転範囲を削除	[Up]ボタンと[Down]ボタンを同時に3秒間押し続ける
モーター回転方向反転	RESETボタンを3回続けて押します(操作後、青色のインジケータが1秒間点灯し、その後消灯します)。
ネットワークステータスのチェック	RESETボタンをクリックします。インジケータが青色の場合は、ネットワークに接続されていることを示します。 RESETボタンをクリックします。インジケータが赤色の場合は、ネットワークに接続されていないことを示します。
デバイスを出荷時の設定に復元し、ネットワーク構成ステータスを入力する	RESETボタンを5秒間長押しし、インジケータが青色に変わり、連続的に点滅します。 現在、デバイスは出荷時の設定に復元され、ネットワーク設定ステータスになります。 ネットワーク構成ステータスは30秒間続くことがあります。この期間次のようになります。 a. デバイスがネットワークに正常に接続されると、インジケータの点滅が停止します。 b. 何らかの問題が発生し、デバイスがネットワークに接続できなかった場合、赤色のインジケータがすぐに点灯し、その後消灯します。 c. 何も操作場合、インジケータは30秒後にオフになり、ネットワーク接続が終了します。

本体の充電設備

ケーブルを接続すると、インジケータが青色に変わり、3回点滅します。

ケーブルを接続すると、バッテリーが完全に充電されるまでインジケータが赤に変わります。

バッテリーが完全に充電されている場合、インジケータは消灯します。

デバイスの設定

デバイスのホームページを入力し、右上隅の[...]アイコンをクリックすると、デバイス設定ページが表示されます。このページでは、タイマー、オートメーション、ローラーシェードなどを設定できます。

製品仕様

ローラーシェードドライバーE1

色: 白

製品モデル: RSD-M01

(R-ローラー、S-シェード、D-ドライバー、M-モーター、01第1世代)

ワイヤレス・プロトコル: Zigbee 3.0 IEEE 802.15.4

寸法: 43×38.5×175 mm(1.69×1.52×6.89インチ)

動作時温度: -10°C~55°C(14°F~131°F)

動作時湿度: 0~95%RH、結露なきこと

ボックス内の内容: ローラーシェードドライバーE1×1、ネジ×2、エクспанションチューブ×2、両面粘着テープ×1、予備回転板×3、USB-C-USB-Aケーブル×1

バッテリータイプ: リチウム電池(交換不可)

定格入力: 5V=1A

総電力消費量: 5W

スタンバイ時間: 2ヶ月間(1日1回上下に1.8m*1.8mのローラーシェードを制御することになっている)

オンラインカスタマーサービス:www.aqara.com/support

カスタマー・サポートEメール:support@aqara.com

ウェブサイト:www.aqara.com

メーカー: Lumi United Technology Co., Ltd.

アドレス: 8th Floor, JinQi Wisdom Valley, No.1 Tangling Road, Liuxian Ave, Taoyuan Residential District, Nanshan District, Shenzhen, China.

Made in China

제품 소개

스마트 블라 E1은 Zigbee 3.0 스마트 제품으로
쉐이드/블라인드의 비드 체인을 제어하여 기존 롤러 쉐이드를
스마트한 쉐이드로 변환할 수 있습니다. Aqara Zigbee 3.0
허브로 Aqara Home 앱을 사용한 원격 제어 및 타이밍 제어와
같은 기능을 구현하고 다른 스마트 장치와 연동하여 스마트 홈
시스템을 구축할 수 있습니다.

*Aqara Zigbee 3.0 허브가 필요합니다. 일부 기능은 특정 모델의 허브가
있어야 합니다. 자세한 사항은

www.aqara.com/support를 참조해 주세요.

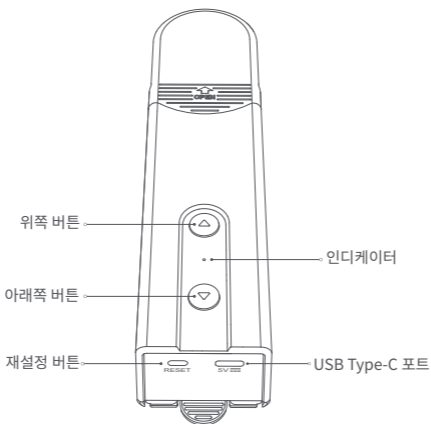

경고

1. 이 기기는 8세 이상의 어린이와 신체적, 감각적 또는 정신적인 능력이 저하되거나 경험 또는 지식이 부족한 사용자가 안전한 방식으로 기기 사용에 대한 감독이나 지시를 받아 위험을 알고 있는 경우에 사용할 수 있습니다.
2. 어린이가 기기를 가지고 놀면 안 됩니다.
3. 감독 없이 어린이가 청소 및 유지 보수를 해서는 안 됩니다.
4. 경고: 청소, 유지 보수 및 부품 교체 시에는 드라이브를 전원에서 분리해야 합니다.
5. 기기는 분리 또는 안전 초 저전압(SELV)으로만 공급해야 합니다.
6. 경고: 안전 지침은 중요합니다. 사용자의 안전을 위해 이 지침을 따르는 것이 중요합니다. 이 지침을 저장하세요.
7. 아이들이 고정된 컨트롤을 가지고 놀지 못하게 하세요.

8. 설치 불균형 및 케이블 스프링과 고정 장치에 마모 또는 손상의 징후가 있는지 자주 확인하세요. 수리나 조정이 필요한 경우는 사용하지 마세요.
9. 근처에서 창문 청소와 같은 유지 보수 작업이 진행 중일 때는 기기를 조작하지 마세요.
10. 경고: 안전 지침은 중요합니다. 설치를 잘못하면 중상을 입을 수 있으므로 모든 지침에 따라 주세요.
11. 드라이브를 설치하기 전에, 불필요한 코드나 구성 요소를 제거하고 전원 작동에 불필요한 기기는 비활성화하세요.
12. 구동 부품의 특성이 정격 부하 및 정격 작동 시간과 호환되어야 합니다.
13. 이 기기의 배터리는 교체할 수 없습니다.
14. 고정 컨트롤은 설치 후 명확하게 표시되어야 합니다.

사용 전 준비

1. Wi-Fi 또는 셀룰러 네트워크(iOS 또는 Android 시스템)를 지원하는 스마트폰 또는 태블릿이 필요합니다.
2. Aqara Zigbee 3.0 허브가 필요합니다(이 제품과 허브의 거리는 30m 이내여야 합니다).
3. Aqara Home 앱을 다운로드하여 설치하세요.
4. 드릴링 머신이 필요합니다($\phi 5$ 드릴 비트가 장착되어 있어야 함).
5. Wi-Fi가 연결되어 있고 인터넷 연결이 안정적인지 확인하세요.
6. 스마트 블라 E1을 2시간 30분가량 충전해 주세요.
7. 구동 셰이드의 질량 및 치수는 정격 토크 및 정격 작동 시간과 호환되어야 합니다.
8. 참고: 액세서리는 다음 규격을 충족하는 비드 체인과만 호환:

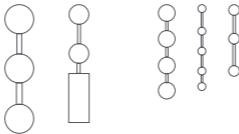

두께가 3~6mm인 플라스틱/금속 비즈

장치 설치

설치 가이드를 보려면 다음 QR 코드를 스캔하세요.



① 설치 위치를 선택하세요.

먼저 장치의 헤드 커버를 제거합니다.

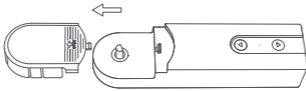

② 다음의 플레이트-비드 매칭 관계에 따라 플레이트를 선택하고 장치의 출력축에 장착합니다.

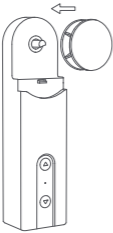

직경 3~4.5mm
비즈(가장 보편적인
비즈)

경 4.5~6mm 비즈 및
커넥터 포함 비즈
코드(커넥터 두께는
6mm 미만이어야 함)



**③ 비드 체인을 장치의 플레이트에 걸어 단단히 잡아당기고(너무
꽉 당기지 않도록), 비드 체인을 단단히 유지해 장치를 벽에
붙인 다음, 적절한 설치 위치를 찾습니다.**

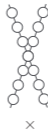
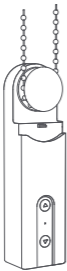

최종 설치 위치에 비드 체인이 바르게
배치되어 교차하지 않는지 확인해 주세요.

**④ 장치를 적절한 위치에 두고 장치의 위쪽 또는 아래쪽 버튼을
눌러 비드 체인이 안정적으로 회전하며 미끄러지지 않도록
합니다(위 또는 아래 버튼을 다시 누르면 회전 중에 모터가
중지됩니다).**



주의: 비드를 너무 꽉 당기지 말고 이렇게 하세요.

- ⑤ 최종 설치 위치에서 장치를 잡고 연필로 벽의 밑면을 따라 장치 모양의 윤곽을 그립니다.

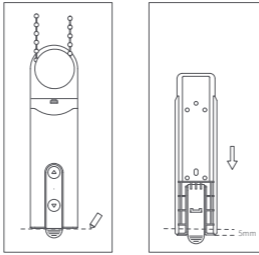

- ⑥ 장치의 뒷면 커버를 분리하고 표시된 부분에서 약 5mm 아래 위치에 고정합니다.

나사를 사용하여 제품을 고정하세요. 뒷면 커버를 고정한 후, 뒷면 커버의 뒷면에 비드 체인과 함께 장치를 설치합니다.

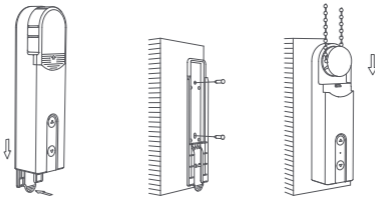

핸들을 눌러 뒷면
커버를 분리합니다

- ⑦ 헤드 커버의 보호 시트를 떼어내고 헤드 커버를 장치 뒷면에 설치합니다. 설치가 완료되었습니다.

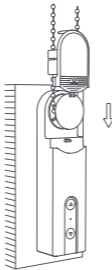

장치 바인딩 및 초기화

1. 액세서리를 활성화하기 전에, Aqara 홈 앱과 Aqara Zigbee 3.0 허브가 설치되어 있는지 확인해 주세요.
2. 앱을 열고 “홈”을 눌러 우측 상단의 “+”를 터치하여 “장치 추가(액세서리)” 페이지에 접속하세요. “Roller Shade Driver E1”과 연결할 허브를 선택하고 Aqara Home 앱의 지침에 따라 추가합니다. 재설정(RESET) 버튼을 5초간 누르고 허브의 음성 안내를 기다립니다.

장치 회전 범위 설정

1. 장치를 네트워크에 연결한 후 Aqara Home 앱에서 장치의 회전 범위를 설정하고 Aqara Home 앱 홈페이지에서 단말기 카드를 클릭하여 페이지의 지침에 따라 회전 범위를 설정합니다.
2. 장치가 네트워크에 연결되어 있지 않다면 버튼을 눌러 장치의 회전 범위를 설정할 수도 있습니다.

버튼 작동

회전 범위 설정

① 회전 범위 삭제

장치를 설치하고 나면, 인디케이터가 파란색이 될 때까지 위쪽 버튼과 아래쪽 버튼을 동시에 3초간 눌렀다 놓으세요.

② 전체 열림 위치 설정

회전 범위를 삭제한 후, 위 또는 아래 버튼을 눌러 쉐이드의 실제 위치를 완전히 열리도록 조정하고, 위 버튼을 연달아 5번 누릅니다. 인디케이터가 파란색으로 바뀌고 3번 깜빡이면 설정이 완료된 것입니다.

③ 전체 닫힘 위치 설정

전체 열림 위치를 설정한 후, 위 또는 아래 버튼을 눌러 커튼의 실제 위치를 완전히 닫히도록 조정하고, 아래 버튼을 연달아 5번 누릅니다. 인디케이터가 파란색으로 바뀌고 3번 깜빡이면 설정이 완료된 것입니다.

전체 열림 및 전체 닫힘 위치를 설정하면 회전 범위 설정이 완료됩니다.

④ 반대 방향으로 모터 회전

롤러 쉐이드의 실제 롤링 방향과 반대 방향의 버튼을 누르면 재설정(RESET) 버튼을 3회 눌러 모터의 회전 방향을 반대로 할 수 있습니다. 이후 인디케이터가 파란색으로 바뀐 상태로 1초간 지속되면 모터의 롤링 방향이 반대로 뒀음을 나타내는 표시입니다.

장치 제어(회전 범위 설정 후)

목적	작동
롤러 셰이드 회전	위로 버튼 클릭 - 모터는 셰이드가 완전히 열릴 때까지 위로 계속 움직입니다
롤러 셰이드 비회전	아래 버튼 클릭 - 모터는 셰이드가 완전히 닫힐 때까지 아래로 계속 움직입니다
롤러 셰이드 멈춤	롤러 셰이드가 멈춥니다
회전 범위 삭제	위로 버튼과 아래 버튼을 동시에 3초간 누릅니다
역방향 모터 회전	재설정(RESET) 버튼을 3회 연속으로 누릅니다(작동 후 인디케이터가 파란색으로 1초간 점등 후 꺼집니다).
네트워크 상태 확인	재설정(RESET) 버튼을 클릭합니다. 인디케이터가 파란색인 경우 네트워크에 접속된 것을 나타냅니다 재설정(RESET) 버튼을 클릭합니다. 인디케이터가 빨간색인 경우 네트워크에 접속되어 있지 않은 것을 나타냅니다
장치를 공장 출하시 설정으로 되돌리고 네트워크 구성 상태를 시작합니다	인디케이터가 파란색으로 바뀌고 계속 깜빡일 때까지 재설정(RESET) 버튼을 5초간 누르세요. 이 시점에서, 장치는 공장 출하시의 설정으로 돌아와 네트워크 구성 상태가 됩니다. 네트워크 구성 상태는 30초간 지속되며 이 동안의 현상: a. 장치가 네트워크에 정상적으로 접속되면, 인디케이터의 깜빡임이 멈춥니다. b. 어떠한 문제가 발생해 장치가 네트워크에 접속할 수 없는 경우, 곧바로 인디케이터가 빨간색으로 잠시 켜졌다가 꺼집니다. c. 작동하지 않는 경우, 30초 후에 인디케이터가 꺼지고 네트워크 연결이 종료됩니다.

설비를 충전한다

케이블이 연결되면 인디케이터가 파란색으로 바뀌고 3회 깜빡입니다.

케이블이 연결되면 배터리가 완전히 충전될 때까지 인디케이터가 빨간색으로 바뀝니다.

배터리가 완전히 충전되면 인디케이터가 꺼집니다.

장치 설정

장치의 홈페이지로 들어가 오른쪽 상단의 “...” 아이콘을 클릭하여 장치 설정 페이지로 이동합니다. 이 페이지에서 타이머, 자동화, 롤러 셰이드 유형 등을 설정할 수 있습니다.

제품 상세 사항

스마트 블라 E1

색상: 하얀색

제품 모델: RSD-M01

(R-롤러, S-쉐이드, D-드라이버, M-모터, 01-1세대)

무선 프로토콜: Zigbee 3.0 IEEE 802.15.4

치수: 43×38.5×175 mm (1.69×1.52×6.89 in.)

작동 온도: -10°C~55°C (14°F~131°F)

작동 습도: 0~95% RH, 결로 없음

박스 내용물: 스마트 블라 E1 × 1, 나사 × 2, 확장 튜브 × 2,

양면 접착테이프 × 1, 예비 회전판 × 3, USB-C to USB-A

케이블 × 1

배터리 유형: 리튬 배터리(교체 불가)

정격 입력: 5V=1A

총소비 전력: 5W

대기 시간: 2개월(1.8m*1.8m 롤러 쉐이드를 1일 1회 상하로

제어한다고 가정)

Zigbee Warnings

Zigbee Operation Frequency: 2405-2480 MHz

Zigbee Maximum Output Power ≤ 13 dBm

Under normal use of condition, this equipment should be kept a separation distance of at least 20cm between the antenna and the body of the user.

온라인 고객 서비스: www.aqara.com/support

고객 지원 이메일: support@aqara.com

웹사이트: www.aqara.com

제조업체: Lumi United Technology Co., Ltd.

주소: 8th Floor, JinQi Wisdom Valley, No.1 Tangling Road,

Liuxian Ave, Taoyuan Residential District, Nanshan

District, Shenzhen, China.

Made in China

产品介绍

智能捲簾伴侶E1是Zigbee 3.0智慧產品，可幫助您控制遮陽簾/百葉窗的珠鏈，並將現有捲簾轉換為智慧捲簾。借助Aqara Zigbee 3.0 hub，它可以通過Aqara Home app實現遠程控制和定時控制等功能，並與其他智慧設備協同工作，形成智能家居系統。

*需要Aqara Zigbee 3.0開道器。有些功能需要特定型號的開道器。關於更多詳情，請訪問www.aqara.com/support。

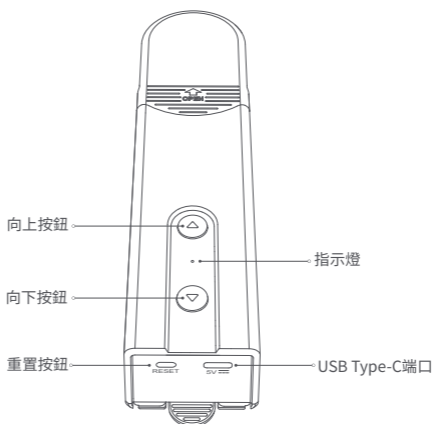

警告語

- 1.8歲及以上的兒童，以及體能、感官能力或腦力下降或缺乏經驗和知識的人可以使用本產品，但前提是其使用行為在監督之下，或其已經接受有關安全使用本產品的指導並瞭解相關風險。
- 2.兒童不應將本產品視作玩具。
- 3.無人監督的情況下，禁止兒童清潔和維護本產品。
- 4.警告：清潔、維護和更換零件之前，應斷開驅動器的電源。
- 5.只能採用單獨或額定安全低電壓 (SELV) 供電。
- 6.警告：重要的安全訓示。遵守這些訓示，對確保人員安全十分重要。請妥善保存這些訓示。
- 7.切勿让儿童将固定的控制装置视作玩具玩耍。
- 8.經常檢查裝置是否不平衡，且電纜彈簧和固定件是否出現磨損或受損迹象。如需修理或調整，請勿使用。
- 9.在附近進行維護工作 (例如擦窗) 時，請勿操作。

- 10.警告：重要的安全訓示。遵循所有的訓示，因為錯誤按照會造成嚴重傷害。
- 11.安裝驅動器之前，請拆下所有不必要的線纜和零件，並禁用任何無需通電操作的設備。
- 12.被驅動部件的特性必須與額定荷載和額定工作時間相相容。
- 13.本設備包含不可更換的電池。
- 14.安裝後，固定控制裝置必須清晰可見。

使用前的準備

1. 需要可支持Wi-Fi或蜂窩網絡（配iOS或Android系統）的智能手機或平板電腦。
2. 需要一個Aqara Zigbee 3.0閘道（該產品與閘道之間的距離應在30m內）。
3. 下載並安裝Aqara Home app。
4. 需要一臺鑽孔機（必須配備 $\phi 5$ 鑽頭）。
5. 請確保，Wi-Fi連接和互聯網連接均保持穩定。
6. 請對智能捲簾伴侶E1充電，時間約為2小時30分。
7. 待驅動遮陽簾的質量和尺寸應與額定扭矩和額定工作時間相容。
8. 注意：附件僅與符合以下標準的珠簾相兼容：

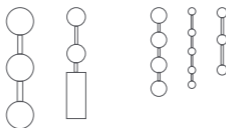

厚度為3-6mm的塑膠/金屬珠子

設備安裝

掃描下方的二維碼，查看安裝指南。



① 選擇安裝位置

首先，拆下設備的頂蓋。

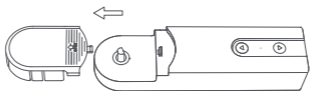

② 根據以下的轉盤-拉珠匹配關係選擇合適的轉盤，並將其安裝在設備的輸出軸上。

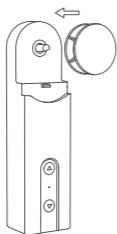

直徑在3-4.5mm的拉珠
(最常用)



直徑在4.5-6mm的大拉珠，
以及帶線夾的拉珠(線夾厚
度不應大於6mm)



③ 將珠簾懸掛在設備轉盤上，並向下拉緊(切勿太緊)，使珠簾處於拉緊狀態並將設備靠在牆上，然後找到合適的安裝位置。

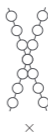

請確保將珠簾正確放置在選中的安裝位置，避免交叉。

④ 將設備放在合適的位置，然後按設備的上下按鈕，確保珠簾正常轉動，不會發生滑移(轉動過程中再次按上下按鈕，停下電機)。



注意：切勿使拉珠過緊；

- ⑤ 將設備放在選中的安裝位置，然後用鉛筆沿著設備的底部，在牆上勾勒出設備的形狀。

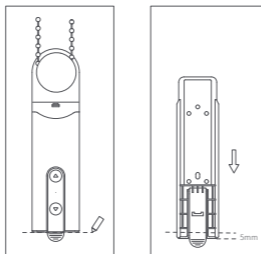

- ⑥ 取下設備的後蓋，然後將其固定在標記下方約5mm的位置。使用螺絲釘固定產品。安裝完後蓋後，將設備連同珠簾一同安裝回後蓋。

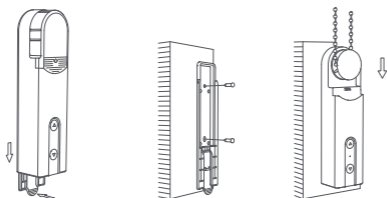

推動手柄，取下後蓋

- ⑦ 取下頂蓋上的保護板，將頂蓋安裝回設備。安裝工作結束。

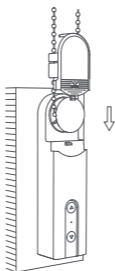

設備入網和初始化

1. 啟動附件之前，請確保已安裝Aqara Home 應用程序和Aqara Zigbee 3.0閘道器。
2. 請打開應用程序，輕按“主頁(Home)”，然後輕按右上角的“+”，進入“添加設備(Add Accessory)”頁面。選擇“智能捲簾伴侶E1 (Roller Shade Driver E1)”和要連接的閘道，並根據Aqara Home應用程序中的說明添加設備。按住重置按鈕5秒鐘，等待閘道器的語音提示。

設備旋轉範圍設定

1. 設備連網後，可以通過Aqara Home 應用程序設定設備的旋轉範圍。點擊Aqara Home 應用程序主頁上的設備卡片，按照頁面上的訓示設定旋轉範圍。
2. 當設備未連網時，也可通過按按鍵的管道設定其旋轉範圍。

按鈕操作

旋轉範圍設定

❶ 刪除旋轉範圍

設備安裝完畢後，同時按下向上和向下按鈕3秒鐘，直到指示燈變為藍色，然後鬆開。

❷ 設定全開位置

刪除旋轉範圍後，通過按上或下按鈕，將實際的遮陽簾位置調整至全開狀態，然後按連續按向上按鈕5次。如果指示燈變藍並閃爍三次，即意味著設定成功。

❸ 設定全閉位置

全開位置設定成功後，通過按上或下按鈕，調整遮陽簾的實際位置至全閉狀態。然後連續按向下按鈕5次。如果指示燈變藍並閃爍三次，即意味著設定成功。

全開和全閉位置設定成功後，旋轉範圍的設定結束。

❹ 反向轉動電機

如果按下的按鍵的方向與實際的捲簾滾動方向相反，則按壓重置按鈕三次即可反轉電機的轉動方向。之後，如果指示燈變藍並維持1s，則意味著電機的轉動方向反向。

設備控制 (選擇範圍設定成功以後)

目的	操作
打開捲簾	單擊“向上”按鈕-電機一直向上移動，直到捲簾完全打開
關閉捲簾	單擊“向下”按鈕-電機繼續向下移動，直到捲簾完全關閉
停止捲簾	捲簾停下
刪除旋轉範圍	同時按住向上按鈕和向下按鈕三秒鐘
使電機的轉動方向反向	連續按“重置”按鈕3次 (操作後，藍色指示燈將點亮1秒鐘，然後熄滅)
檢查網絡狀態	單擊“重置”按鈕，如果指示燈為藍色，則表明它已連接到網絡。 單擊“重置”按鈕，如果指示燈為紅色，則表明未連接到網絡。
將設備恢復出廠設定並進入網絡配真狀態	長按重置鍵5s，直到指示燈變藍並不斷閃爍： 此時，將設備恢復出廠設定並進入網絡配真狀態。 網絡配置狀態可以持續30秒，在此期間： a. 如果設備與網絡成功連接，則指示燈將停止閃爍。 b. 如果出現問題，導致設備未能連網，則紅色指示燈將很快亮起，然後熄滅。 c. 如果未進行任何操作，指示燈將在30s後熄滅，網絡連接將結束。

設備充電

插上USB電纜後，指示燈將變藍並閃爍3次。

插上USB電纜後，指示燈將變紅，直到電池充滿電為止。

如果電池已充滿電，指示燈將熄滅。

設備設定

進入設備主頁，點擊右上角的“...”圖標，進入設備設定頁面。在該頁面，您可以設定計時器、自動化、捲簾類型等。

產品參數資訊

智能捲簾伴侶E1

顏色:白色

產品型號:RSD-M01

(R-滾軸, S-遮陽簾, D-驅動器, M-電機, 01-第一代)

無線協定: Zigbee 3.0 IEEE 802.15.4

尺寸: 43×38.5×175 mm (1.69×1.52×6.89英寸)

工作溫度: -10°C ~ 55°C (14°F ~ 131°F)

工作濕度: 0-95%相對濕度, 無冷凝

包裝盒中的物品: 智能捲簾伴侶E1×1, 螺釘×2, 膨脹管×2, 雙面膠帶×1, 備用旋轉盤×3, USB-C轉USB-A電纜×1

電池類型: 鋰電池(無法更換)

額定輸入: 5V=1A

總功耗: 5W

待機時間: 2個月(能夠每天控制1.8m*1.8m的捲簾上下調節一次)

線上客戶服務: www.aqara.com/support

客服電子郵箱: support@aqara.com

網址: www.aqara.com

製造商: 深圳綠米聯創科技有限公司

地址: 中國深圳市南山區桃源街道留仙大道塘嶺路1號金騏智穀大廈8樓

Made in China

